

# JA-80K "Oasis"

## Инструкция по установке контрольной панели



*Эта инструкция предназначена для контрольной панели JA-80K версии KE60106 (напечатано на плате).  
Контрольную панель можно программировать с ПК через ПО ComLink – версия 80 или выше.*

## По вопросам продаж и поддержки обращайтесь:

Архангельск (8182)63-90-72  
Астана +7(7172)727-132  
Белгород (4722)40-23-64  
Брянск (4832)59-03-52  
Владивосток (423)249-28-31  
Волгоград (844)278-03-48  
Вологда (8172)26-41-59  
Воронеж (473)204-51-73  
Екатеринбург (343)384-55-89  
Иваново (4932)77-34-06  
Ижевск (3412)26-03-58  
Казань (843)206-01-48

Калининград (4012)72-03-81  
Калуга (4842)92-23-67  
Кемерово (3842)65-04-62  
Киров (8332)68-02-04  
Краснодар (861)203-40-90  
Красноярск (391)204-63-61  
Курск (4712)77-13-04  
Липецк (4742)52-20-81  
Магнитогорск (3519)55-03-13  
Москва (495)268-04-70  
Мурманск (8152)59-64-93  
Набережные Челны (8552)20-53-41

Нижний Новгород (831)429-08-12  
Новокузнецк (3843)20-46-81  
Новосибирск (383)227-86-73  
Орел (4862)44-53-42  
Оренбург (3532)37-68-04  
Пенза (8412)22-31-16  
Пермь (342)205-81-47  
Ростов-на-Дону (863)308-18-15  
Рязань (4912)46-61-64  
Самара (846)206-03-16  
Санкт-Петербург (812)309-46-40  
Саратов (845)249-38-78

Смоленск (4812)29-41-54  
Сочи (862)225-72-31  
Ставрополь (8652)20-65-13  
Тверь (4822)63-31-35  
Томск (3822)98-41-53  
Тула (4872)74-02-29  
Тюмень (3452)66-21-18  
Ульяновск (8422)24-23-59  
Уфа (347)229-48-12  
Челябинск (351)202-03-61  
Череповец (8202)49-02-64  
Ярославль (4852)69-52-93

сайт: [www.jablotron.nt-rt.ru](http://www.jablotron.nt-rt.ru) || эл. почта: [jnb@nt-rt.ru](mailto:jnb@nt-rt.ru)

---

**Оглавление:**

1.	Архитектура контрольной панели.....	4
1.1.	Оptionальные конфигурации системы.....	5
2.	Установка.....	5
2.1.	Ввод питания.....	5
3.	Микросхема памяти.....	5
4.	Разъемы и клеммы контрольной панели.....	5
5.	Подключение проводного пульта.....	6
6.	Аккумулятор.....	6
7.	Первое включение питания контрольной панели.....	7
7.1.	Регистрация беспроводного пульта.....	7
8.	Выбор языка пульта и функции «дверной колокольчик».....	7
9.	Сброс контрольной панели.....	7
10.	Закрывание крышки панели.....	7
11.	Регистрация беспроводных устройств.....	7
11.1.	Установка беспроводных устройств.....	7
11.2.	Регистрация беспроводных устройств.....	7
11.3.	Проверка зарегистрированных устройств.....	8
11.4.	Измерение уровня сигнала.....	8
11.5.	Удаление зарегистрированных устройств.....	8
11.6.	Регистрация контрольной панели в модули UC и AC.....	8
12.	Программирование контрольной панели.....	9
12.1.	Команды программирования контрольной панели.....	9
12.2.	Время задержки на выход.....	11
12.3.	Время задержки на вход.....	12
12.4.	Длительность сигнала тревоги.....	12
12.5.	Функции PGX и PGY.....	12
12.6.	Изменение телефонов пользователем.....	12
12.7.	Индикация радиопомех.....	12
12.8.	Контроль беспроводных устройств.....	12
12.9.	СБРОС разрешен.....	12
12.10.	Регистрация дополнительной контрольной панели для управления постановкой.....	13
12.11.	Сброс мастер кода.....	13
12.12.	Регистрация контрольной панели в модули UC или AC или в дополнительную панель.....	13
12.13.	Постановка на охрану без кода доступа.....	13
12.14.	Индикация срабатывания извещателей.....	13
12.15.	Подтверждение охранной тревоги.....	13
12.16.	Сигналы задержки на выход.....	14
12.17.	Сигналы задержки на выход при частичной постановке.....	14
12.18.	Сигналы задержки на вход.....	14
12.19.	Сигналы проводной сирены при постановке на охрану.....	14
12.20.	Сирена при тревоге всегда.....	14
12.21.	Беспроводная сирена включена (IW и EW).....	14
12.22.	Автоисключение пользователем кнопкой *.....	14
12.23.	Извещатели «входной двери».....	14
12.24.	Частичная постановка или система разбита на разделы.....	15
12.25.	Автоматический учет летнего времени.....	15
12.26.	Индикация только новых сработавших темперов извещателей.....	15
12.27.	Управление выходами PG командами *8 и *9.....	16
12.28.	Постоянная индикация тревог на охране.....	16
12.29.	Тревога темпера, если снято с охраны.....	16
12.30.	Запись активизации выходов PG в протокол.....	16
12.31.	Сообщение о необходимости проверки.....	16
12.32.	Индикация только одной тревоги.....	16
12.33.	Постановка на охрану кодом установщика.....	16
12.34.	Тревога Паника с оповещением.....	16
12.35.	Высокая чувствительность приемника.....	17
12.36.	Доступ по коду и карте.....	17
12.37.	Охранная тревога 24 ч с оповещением.....	17
12.38.	Режим настроек требует кода установщика и Мастер кода.....	17
12.39.	Реакции устройств и назначение разделам.....	17
12.40.	Реакции кодов/карт и назначение разделам.....	18
12.41.	Регистрация вводом серийного номера.....	18
12.42.	Расписание авто постановки/снятия.....	18
12.43.	Изменение кода установщика.....	18
12.44.	Переход в режим пользователя.....	18
12.45.	Установка времени.....	19
12.46.	Редактирование текстов пульта.....	19
13.	Работа с системой.....	19
13.1.	Пульт системы.....	19
13.1.1.	Индикаторы пульта:.....	19
13.1.2.	ЖКИ дисплей.....	19
13.1.3.	Режим ожидания дисплея пульта.....	20
13.1.4.	Кнопки.....	20
13.1.5.	Функции кнопки *.....	20
13.2.	Программирование кодов доступа и карт.....	20
13.2.1.	Программирование кодов доступа и карт.....	20
13.3.	Постановка на охрану и снятие с охраны.....	21

13.4.	Режим пользователя.....	21
13.4.1.	Просмотр пользователей с запрограммированными кодами/картами.....	21
13.4.2.	Исключение устройств.....	21
13.4.3.	Защита автомобиля.....	21
14.	Управление и программирование с ПК.....	22
15.	Руководство для установщиков.....	22
16.	Возможные неисправности и устранение.....	22
17.	Характеристики контрольной панели.....	23

Установку системы должны производить только квалифицированные специалисты, имеющие сертификат обучения на курсах авторизованного дистрибьютора. Производитель не несет ответственности за повреждения или неправильную работу системы, вызванные неверным использованием этого изделия.

## 1. Архитектура контрольной панели

- Контрольная панель имеет **50 адресов** (01 - 50), до 50 беспроводных устройств может быть зарегистрировано в контрольной панели (извещатели, пульты, сирены и пр.)
- При срабатывании, извещатель передает «оригинальный» сигнал, определяющий реакцию контрольной панели. Например, оригинальный сигнал дверного контакта или ИК извещателя может быть мгновенной тревогой или тревогой с задержкой, что определяется переключателем в извещателе. Брелок передает сигналы постановки на охрану, снятия с охраны или паники
  - Заводская установка: контрольная панель реагирует на оригинальные сигналы от беспроводных устройств. Для каждого устройства можно запрограммировать реакцию, отличную от оригинальной. Например, дверной контакт с адресом 15 может включать тревогу паники, а брелок с адресом 24 может включать пожарную тревогу и т.д.
- Беспроводные устройства могут назначаться трем разделам: **А, В** или **С**. Назначение разделам влияет на режимы охраны, т.е. раздел А, разделы А и В, разделы А, В и С (например, А – дневной режим, АВ – ночной режим, АВС – полная охрана) или система может быть разбита на независимые разделы А и В и общий раздел С. Во втором случае, разделы А и В можно ставить на охрану независимо, а раздел С ставится на охрану автоматически, если разделы А и В ставятся на охрану оба. Это удобно для двух семей в одном доме или для двух компаний в здании.
- Имеется две проводных программируемых зоны с адресами 01 и 02. Если они не используются, их адреса

можно использовать для регистрации беспроводных устройств. Также, проводные зоны могут занимать беспроводными устройствами: пультами, дверными контактами и ИК извещателями.

- Контрольная панель имеет два выхода тревоги: **IW** = выход на внутреннюю сирену и **EW** = выход на внешнюю сирену. Оба сигнала могут быть беспроводными.
- Контрольная панель имеет два программируемых выхода, **PGX** и **PGY**. Выходы являются не только проводными, но могут быть беспроводными, при использовании приемников серий UC и AC.
- Системой можно управлять с помощью кодов пользователей или карт пользователей. В системе может быть до 50 независимых пользователей. Системой можно управлять брелоками и, если в контрольной панели установлен коммуникатор, ей можно управлять по телефону или через Интернет.
- Возможно программирование различных реакций для кодов и карт доступа и, если система разбита на разделы, возможно назначение кодов и карт разделам. Каждый из 50 пользователей может иметь собственный код и/или карту. Картами и кодами можно ставить систему на охрану или снимать ее с охраны. Можно задать подтверждение карты кодом для повышения уровня безопасности.
- **Программирование системы** возможно с беспроводных пультов Oasis JA-80F, с проводных пультов JA-80E или через компьютер с помощью ПО ComLink. Также, систему можно программировать с телефона или через Интернет.
- Контрольная панель имеет встроенный источник питания и место для установки аккумулятора **12V, 1.3 или 2.6А\*ч**.
- Для подключения проводного пульта или компьютера имеется цифровая шина с клеммами и разъемом RJ.
- В контрольную панель можно установить коммуникатор для передачи данных. Коммуникатор GSM/GPRS JA-80Y или сетевой и телефонный коммуникатор JA-80V позволяют передавать данные на станцию мониторинга.

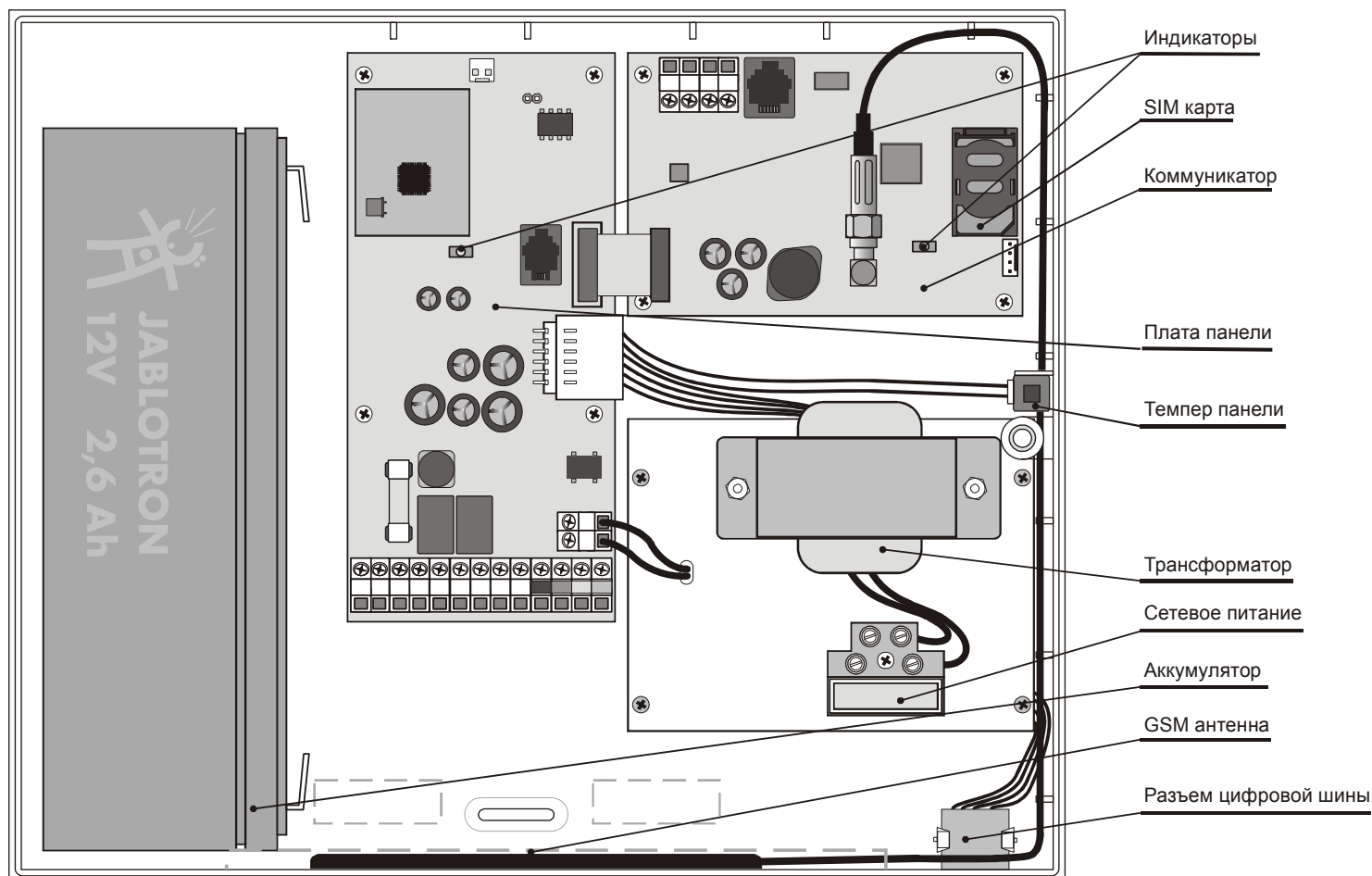

Также, они позволяют пользователю получать SMS и удаленно управлять системой и программировать ее с телефона или через Интернет. Коммуникатор JA-80X может передавать тревоги по обычной телефонной линии с помощью голосовых сообщений.

**Примечание:** Система Oasis JA-80 имеет три режима: **работа, пользователя и настройка**. Рабочий режим предназначен для ежедневной работы всех пользователей (постановка на охрану, снятие с охраны). Режим пользователя предназначен для администратора системы, обеспечивает ограниченное программирование системы (программирование карт и кодов, исключение зон и пр.). Режим настройки предназначен для установщика, обеспечивает возможность программирования системы.

### 1.1. Опциональные конфигурации системы

В регионе ЕС требуется соблюдение стандартов и правил, особенно серии EN-501-xx. Контрольные панели Oasis соответствуют уровню 2.

Как минимум, контрольная панель должна иметь одну из следующих конфигураций:

- Не менее двух сирен без аккумулятора (JA-80L или SA-105) + коммуникатор класса ATS2 (JA-80Y, JA-80V или JA-80X)
- Не менее одной сирены с аккумулятором (JA-80A или OS-360/365/300) + коммуникатор класса ATS2 (JA-80Y, JA-80V или JA-80X)
- Без сирены + коммуникатор класса ATS3 (JA-80Y или JA-80V)

**Примечание:** рекомендации основаны на стандарте EU EN-50131-1 действующего на время создания инструкции.

## 2. Установка

Контрольная панель закрепляется на стене 3 шурупами. Шаблон сверления приведен на последней странице.

- Поскольку контрольная панель использует радиоканал, не устанавливайте ее рядом с металлическими объектами, могущими экранировать радио сигнал.
- Проведите кабели (питание, телефон и пр.) в корпус панели перед закреплением шурупов.

### 2.1. Ввод питания

Кабель питания контрольной панели должен подключаться квалифицированным электриком.

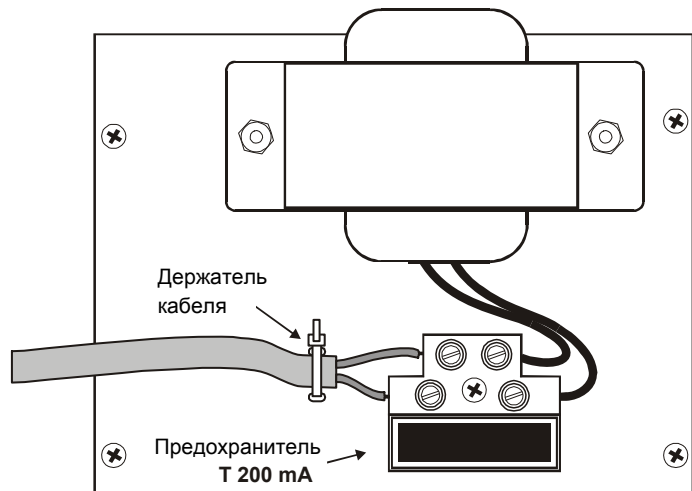

Кабель питания должен быть в двойной изоляции (класс безопасности 2) и не требует провода заземления.

- Сечение кабеля питания должно быть от 0.75 до 1.5 мм<sup>2</sup>. Цепь питания должна иметь отдельный автомат питания 10 А.

- Подключайте кабель к клеммам питания, защищенным предохранителем T200 мА/250 В.
- **Закрепите кабель держателем**, проверьте надежность зажима жил кабеля в клеммах.

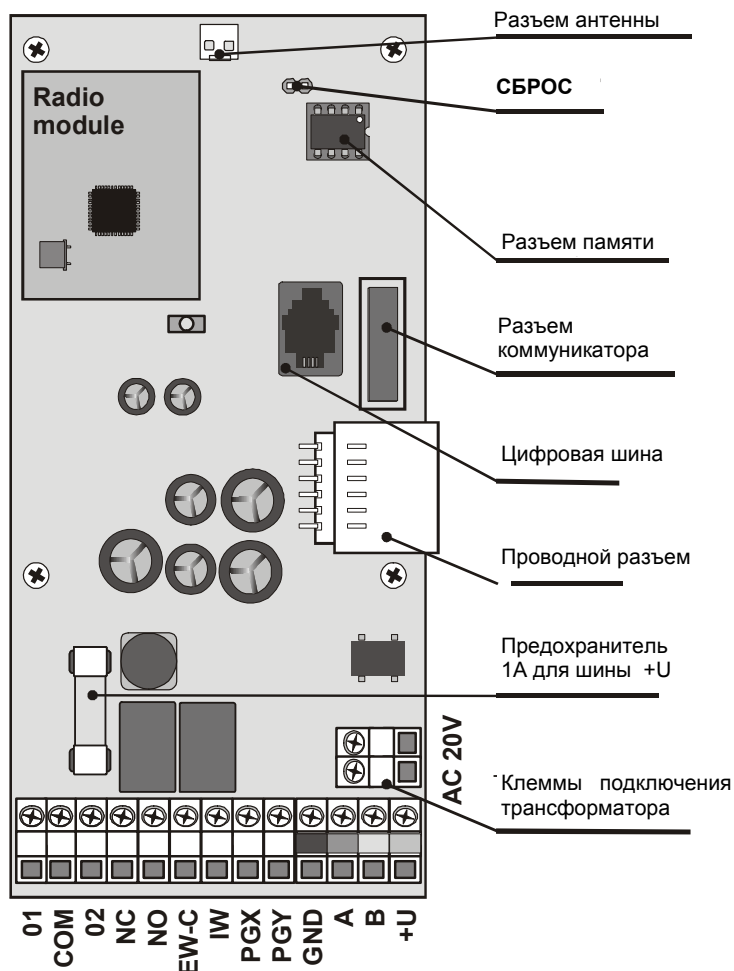

### 3. Микросхема памяти

Микросхема памяти установлена в разъем. Например, если контрольная панель повреждена, микросхему памяти можно переставить в рабочую панель, при этом перенесутся все настройки, включая коды, карты, зарегистрированные устройства. Таким образом, новая панель будет точной копией панели, вышедшей из строя.

Примечания:

- Микросхема памяти не хранит настроек коммуникатора
- Не вынимайте микросхему из разъема и не устанавливайте ее в разъем при включенном питании.
- Хотя микросхема памяти защищена от повреждений, есть вероятность выхода ее из строя вместе с контрольной панелью. Сохраняйте резервную копию настроек на ПК в ПО Comlink.

### 4. Разъемы и клеммы контрольной панели

**Разъем антенны** – используется для подключения внутренней или внешней антенны, AN-80 или AN-81.

**Переключатель сброса (RESET)** (разомкнут) – Используется для сброса контрольной панели (закорачивание перед включением питания). Также используется для входа в режим регистрации.

**Разъем цифровой шины** – для подключения пульта JA-80E или ПК с ПО Comlink через кабель JA-80T. Разъем этой же шины имеется в правом нижнем углу корпуса. Можно использовать клеммы этой шины GND, A, B, +U.

**Разъем коммуникатора** – для подключения дополнительного коммуникатора.

**Проводной разъем** – для внутренних подключений в корпусе контрольной панели.

## Клеммы:

**АС 20V** клеммы подключения трансформатора.

**01, GND, 02** входы проводных зон контрольной панели.

- Реакция этих входов зависит от настроек адресов 01 и 02. Заводская установка оригинальной реакции: тревога с задержкой, раздел С.
- Входы 01 и 02 используют двойные оконечные резисторы для определения состояния шлейфа:
  - Замыкание с GND через резистор 1 кОм = шлейф в норме
  - Замыкание с GND через резистор 2 - 5 кОм = шлейф нарушен
  - Замыкание с GND через резистор меньше 700 Ом или больше 6 кОм = вскрытие (темпер).
  - В одном шлейфе можно использовать до 5 извещателей с нормально замкнутыми контактами, включенных последовательно (см. Схему шлейфа).
  - Нормально замкнутые темперные контакты соединяются последовательно без резисторов. Количество темперных контактов не ограничено, они могут комбинироваться с тревожными выходами извещателей (с параллельными резисторами).
  - Пример схемы проводного шлейфа.



Не более 5 извещателей в шлейфе

- Если вы регистрируете беспроводные устройства по адресам 01 или 02, соответствующие проводные зоны будут отключены.
- Если вы не используете проводные зоны и не регистрируете по их адресам беспроводные устройства, входы 01 и 02 должны быть подключены к клемме GND через резистор 1 кОм.

**NC** – нормально замкнутые контакты для внешней сирены.

**NO** – нормально разомкнутые контакты.

**EWC** – общий контакт для внешней сирены, реле: 1 А/60 В. Контрольная панель передает этот же сигнал тревоги на беспроводную сирену.

**IW** – выход на внутреннюю сирену. При тревоге выход подключается к общему проводу. Стандартная сирена может подключаться к клеммам +U и IW (не более 0,5 А). Сигнал выхода IW передается по радиоканалу для IW сирен.

Главное отличие между внутренней и внешней сиреной заключается в задержке на вход. Если во время задержки на вход срабатывает мгновенная зона, например ребенок, побежал по лестнице в комнату, включится только внутренняя сирена, внешняя сирена включится по истечении задержки на вход

**PGX, PGY** – два программируемых выхода. При активизации, выход подключается к GND, максимальная нагрузка 0,1А/12В. Заводская установка PGX: ON/OFF, управление с пульта командами \*81 / \*80 или кнопками ▲ ▼). Заводская установка PGY: активизация при постановке на охрану любого раздела. Статус PGM выходов транслируется по радиоканалу на приемники АС и UC.

**GND** – клемма общего провода

**A,B** – цифровая шина

**+U** – выход питания (10 – 14 В), предохранитель 1А. Постоянная нагрузка до 0,4А (1А на 15 минут, один раз в час). Если перегорает предохранитель, контрольная панель показывает сигнал неисправности питания.

## 5. Подключение проводного пульта

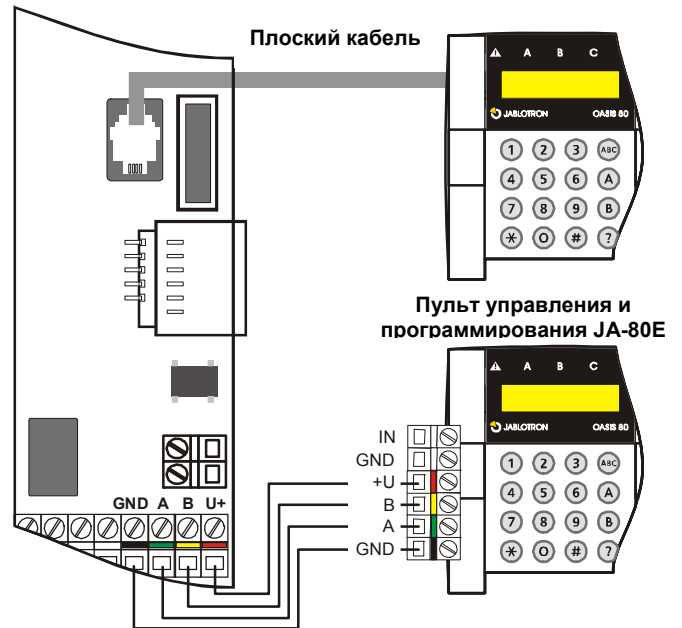

Контрольной панелью можно управлять и ее можно программировать с беспроводного пульта JA-80F или с проводного пульта JA-80E. Проводной пульт может быть подключен к контрольной панели или с помощью плоского кабеля (до 10м) через RJ разъем, или с помощью витой пары (до 100м), подключенной к клеммам цифровой шины (GND, A, B, +U).

Мы рекомендуем использовать только один проводной пульт JA-80E в системе.

## 6. Аккумулятор

Можно использовать аккумулятор 12В емкостью 1.3А\*ч или 2.6А\*ч. Емкость зависит от нагрузки и желаемого времени работы от аккумулятора.

Европейский стандарт EN 50131-1 требует не менее 12 часов работы для систем уровня 2. Токи потребления всех устройств приведены в таблице 1

Устройство	мА	Примечание
Контрольная панель JA-80K	50	Без коммуникатора
Пульт JA-80E	30	
Пульт JA-80H (N)	60	Включая интерфейс WJ-80
Коммуникатор JA-80Y	35	
Коммуникатор JA-80V	30	
Беспроводные устройства не питаются от контрольной панели.		

Таблица 1- токи потребления устройств

- С аккумулятором 1.3 А\*ч 12 часовое резервное питание обеспечивается при токе потребления менее 85 мА. С аккумулятором 2.6 А\*ч ток потребления не должен превышать 170 мА. При этом расходуется только 80% емкости аккумулятора, 20% резервируется для сохранения работоспособности аккумулятора.
- Средний срок службы аккумулятора составляет до 5 лет, после чего требуется его замена. Аккумулятор автоматически подзаряжается и его состояние контролируется системой. Если система работает только на аккумуляторе, сигнал технической тревоги выдается при разряде аккумулятора, близком к критическому. Если напряжение падает ниже порога, аккумулятор отключается. После восстановления сетевого питания, включается заряд аккумулятора, и система восстанавливает работоспособность.

Соблюдайте полярность подключения (полярность: КРАСНЫЙ = +, ЧЕРНЫЙ = -).

## 7. Первое включение питания контрольной панели

- Проверьте все подключения, если установлен GSM коммуникатор, вставьте в него SIM карту (отключите PIN код).
- Аккуратно подключите аккумулятор,
- Аккуратно подключите сетевое питание. На плате контрольной панели замигает зеленый индикатор.
- Если подключен проводной пульт, он будет показывать режим настройки. Если панель находится не в режиме настройки, то ее следует сбросить в заводские установки (см. 9).

### 7.1. Регистрация беспроводного пульта

Если к панели не подключен проводной пульт, и беспроводный пульт не поставлялся в комплекте ЖК, его следует зарегистрировать в контрольной панели:

1. Откройте пульт и приготовьте батарейки.
2. Убедитесь в мигании зеленого индикатора панели.
3. Замкните переключку Reset на контрольной панели на 1 секунду. Это означает вход в режим регистрации.
4. Установите батарейки в пульт.
5. Пульт выдаст звуковой сигнал и регистрируется. На пульте появится "Enrollment 04: Device".
6. Нажмите кнопку # для выхода из режима регистрации в режим программирования.

#### Предупреждение:

- Если пульт не регистрировался, панель следует сбросить на заводские установки и повторить регистрацию пульта.
- Если вы хотите зарегистрировать пульт по другому адресу, войдите в режим регистрации нажатием кнопки 1, используйте кнопки стрелок для выбора другого адреса. Выньте батарейки пульта и вставьте их снова.

**Рекомендация:** устанавливайте пульт с датчиком двери, подключенным к проводному входу пульта. Пульт будет включаться при открывании двери, индицировать задержку на вход и будет готов к чтению карт доступа. Также, вы сэкономите на беспроводном датчике двери.

## 8. Выбор языка пульта и функции «дверной колокольчик»

Если при установке батареек держать нажатой кнопку \*, откроется меню пульта. Используя кнопки со стрелками, выберите язык и подтвердите выбор кнопкой □.

В этом меню также включается или выключается функция «дверной колокольчик» (если функция разрешена пульт будет издавать звук при каждом переключении входа IN)

Для выхода из меню нажмите #, (автоматический выход произойдет после 10 секунд бездействия).

#### Примечания:

- Для проводного пульта JA-80E питание можно коммутировать включением кабеля или питания контрольной панели
- Если батарейки беспроводного пульта уже вставлены, их нужно вынуть перед нажатием и удерживанием кнопки \*
- Язык выбирается индивидуально для каждого пульта в системе (разные пульты могут быть настроены на разные языки)

## 9. Сброс контрольной панели

Если вам нужно вернуть контрольную панель к заводским установкам, выполните следующее:

1. отключите аккумулятор и сетевое питание (например, выньте предохранитель).
2. **Установите переключку RESET.**
3. **Подключите аккумулятор и сетевое питание**
4. Подождите, пока зеленый индикатор начнет мигать, и снимите **RESET**

#### Предупреждение:

- После сброса, все беспроводные устройства, коды и карты пользователей удаляются из контрольной панели
- После сброса Мастер код устанавливается 1234, код установщика устанавливается 8080.
- Если сброс запрещен (см. 12.9), сбросить контрольную панель невозможно.

## 10. Закрывание крышки панели

После регистрации пульта можно закрыть крышку контрольной панели. **Перед** закрыванием крышки, проверьте подключение антенны контрольной панели.

## 11. Регистрация беспроводных устройств

Контрольная панель имеет **50 адресов** (01 - 50), позволяющих зарегистрировать до 50 беспроводных устройств (извещателей, пультов, брелков, сирен и пр.). Беспроводные устройства могут быть назначены адресам регистрацией или вводом серийного номера (см. пункт 12.41).

### 11.1. Установка беспроводных устройств

Беспроводные устройства могут быть сначала установлены в необходимые места и затем зарегистрированы в контрольной панели или наоборот. Если есть какие-либо сомнения относительно пригодности местоположений устройств для прохождения радиосигнала, временно закрепите устройства (например, используя двухсторонний скотч) и проверьте прохождение сигнала перед завершением установки. Следуйте руководствам устройств при их установке.







### 11.2. Регистрация беспроводных устройств

1. Контрольная панель должна быть в режиме **настройки**. Если нет, наберите \*0 код установщика (заводская установка: 8080). Контрольная панель должна быть снята с охраны
2. Нажмите кнопку "1" для входа в режим регистрации, будет показан первый свободный адрес. Для новой контрольной панели это адрес 03.
3. Используйте кнопки ▲ и ▼ для выбора желаемого адреса. Если адрес уже занят, это индицируется символом A.
4. **Устройство** будет зарегистрировано по выбранному адресу сразу после установки батарей (подача питания).
5. После регистрации включается символ A и предлагается следующий свободный адрес.
6. Поочередной установкой батарей во все беспроводные устройства вы можете зарегистрировать их все. Нажмите кнопку # для выхода из режима регистрации.

#### Примечания:

- Если беспроводное устройство зарегистрировано по адресу **01** или **02**, отключается соответствующая проводная зона (если беспроводное устройство удаляется из адресов **01** или **02**, проводная зона снова начинает работать).



- **Брелки типа RC-8x** могут регистрироваться установкой батарей или нажатием и удержанием пары кнопок одновременно, например: + или +. (установка батарей регистрирует кнопки +). *Это означает, что 4-кнопочный брелок может быть зарегистрирован в контрольной панели дважды, но по двум разным адресам, с разными функциями пар кнопок – см. 12.39.*
- В каждый адрес можно зарегистрировать только одно устройство.
- Если включен символ А, адрес занят и другие устройства зарегистрировать в этот адрес нельзя.
- Если устройство зарегистрировано и позже перерегистрировано по другому адресу, это нормально, адрес устройства изменится на новый.
- Если устройство не регистрируется в контрольную панель, значит, нет уверенного приема сигнала из-за большого расстояния, или устройство слишком близко к контрольной панели (менее 2 метров).
- Для перерегистрации устройства, сначала выньте из него батареи. Подождите 10 секунд или нажмите и отпустите темпер, для быстрого разряда конденсаторов.
- **Дополнительная контрольная панель** может быть зарегистрирована в главную контрольную панель набором команды **299** на пульте дополнительной контрольной панели, находящейся в режиме настройки (см. 12.10),
- Если вы используете извещатели входной двери, вы должны зарегистрировать их в адресах 00 - 05 или 46 - 50 (см. 12.23).

### 11.3. Проверка зарегистрированных устройств

1. Контрольная панель должна иметь подключенную антенну и находиться в режиме настройки. Если панель не в режиме настройки, введите \*0 код установщика (заводская установка 8080). Для входа в режим настроек, контрольная панель должна быть снята с охраны.
2. **Активизируйте тестируемое устройство** (если это объемный извещатель, снимите крышку и дождитесь готовности к тестированию).
3. Пульт будет выдавать звуковые сигналы, и показывать прием сигнала от устройства (крышка пульта должна быть открыта). Мы рекомендуем установщику носить пульт с собой, для упрощения процедуры тестирования.

#### Примечание:

- Объемные извещатели JA-80P и JA-85P могут тестироваться не более 15 минут после закрывания крышки. После этого времени извещатели игнорируют частые движения (см. инструкцию на извещатели).
- Устройства можно тестировать в режиме пользователя – см. 13.4.

### 11.4. Измерение уровня сигнала

1. Контрольная панель должна иметь подключенную антенну и находиться в режиме настройки. Если панель не в режиме настройки, введите \*0 код установщика (заводская установка 8080). Для входа в режим настроек, контрольная панель должна быть снята с охраны.
2. Наберите **298**, появится младший адрес зарегистрированного устройства.
3. **Активизируйте зарегистрированное в указанном адресе устройство.** Пульт покажет уровень сигнала в диапазоне от 1/4 до 4/4. Крышка пульта должна быть открыта.
4. Другие адреса для измерения уровня сигнала можно выбрать кнопками со стрелками.

5. Выход из режима осуществляется нажатием кнопки #.

#### Примечания:

- Объемные извещатели JA-80P и JA-85P могут тестироваться не более 15 минут после закрывания крышки. После этого времени извещатели игнорируют частые движения (см. инструкцию на извещатели).
- Измерить сигнал от внутренней сирены JA-80L можно нажав ее кнопку. Активизировать уличную сирену JA-80A для измерения можно открыванием ее крышки (активизация темпера).
- Каждое установленное устройство должно иметь уровень сигнала не менее 2/4. Если сигнал слишком слаб, устройство следует переместить или включить повышенный уровень чувствительности приемника контрольной панели (см. 12.35). Контрольную панель можно оснастить выносной антенной (см. 10).
- Данное измерение показывает качество сигнала полученного от устройства контрольной панелью
- Беспроводной пульт может использоваться для проверки качества связи в процессе установки или тестирования. Для этого заблокируйте темперный контакт джампером, установленным рядом с темпером. Не забудьте снять джампер перед окончательной установкой клавиатуры.

#### Примечание:

Пульт имеет несколько меньший радиус действия, чем извещатели, поэтому извещатели могут быть удалены на большие расстояния.

- Удобнее всего измерять уровни сигнала с помощью компьютера с ПО ComLink.

### 11.5. Удаление зарегистрированных устройств

1. Контрольная панель должна находиться в режиме настройки. Если панель не в режиме настройки, введите \*0 и код установщика (заводская установка 8080). Для входа в режим настроек, контрольная панель должна быть снята с охраны.
2. Нажмите “1” для входа в режим регистрации и используйте кнопки со стрелками для выбора адреса удаляемого устройства.
3. **Нажмите и удерживайте кнопку “2” до звукового сигнала, символ А** должен выключиться.
4. После удаления выбранного устройства, нажмите #.

#### Примечания:

- Для удаления всех беспроводных устройств, нажмите и удержите кнопку “4” в режиме регистрации.
- Если устройство удалено, оно прекращает связь с контрольной панелью и должно быть зарегистрировано снова перед использованием (см. 7.1).

### 11.6. Регистрация контрольной панели в модули UC и AC

Если вы хотите использовать модули UC и AC для сигналов выходов PGX и PGY, вы должны зарегистрировать контрольную панель в эти модули:

1. Контрольная панель должна находиться в режиме настройки. Если нет, введите \*0 код установщика.
2. На модулях UC или AC, включите режим регистрации (см. инструкцию на модуль)
3. Наберите **299** на пульте контрольной панели и проверьте, что индикаторы модуля мигнули несколько раз для подтверждения регистрации.

#### Примечания:

- Поскольку модули UC и AC имеют короткое время регистрации, мы рекомендуем поднести модули к пульту или пульт к модулям для удобства работы.
- Контрольную панель можно зарегистрировать в любое количество модулей UC/AC, получив много выходов.

- Каждый модуль УС и АС имеет два реле, X и Y регистрируемых индивидуально. Реле X может работать по сигналу PGX, а реле Y может работать по сигналу PGY. Сигнал PGX регистрируется для реле X, а сигнал PGY регистрируется для реле Y. Процедура регистрации проводится дважды, если используются оба реле.
- В модули УС или АС можно зарегистрировать только одну панель, потому что панель повторяет сигналы выходов каждые 9 минут и невозможно использовать несколько панелей для одного модуля приемника УС или АС.

Проще всего программировать контрольную панель с помощью ПО Comlink с ПК. Контрольную панель можно программировать с пульта, командами, согласно 12.1.



- Контрольная панель должна находиться в режиме настройки. Если панель не в режиме настройки, введите \*0 и код установщика (заводская установка 8080).
- Введите соответствующую команду – см. описание далее (незаконченную команду можно отменить кнопкой #).
- Для выхода из режима настройки нажмите кнопку #.

## 12. Программирование контрольной панели

### 12.1. Команды программирования контрольной панели

Функция	Команда	Опции	Завод. установка	Примечания
<b>Вход в режим регистрации</b> В каждый адрес 01-50 может быть зарегистрировано только одно беспроводное устройство (извещатель, пульт, брелок, сирена или дополнительная панель) Система предлагает свободные адреса поочередно, если все адреса заняты, устройства регистрировать нельзя. Устройства в адресах 01 или 02 выключают проводные зоны 01 или 02. Устройства можно регистрировать вводом серийного номера (см. 12.41).	1	<b>Кнопки:</b> <b>Стрелки вверх/вниз</b> = перелистывание адресов удержание <b>2= удаление устройства</b> с индицируемым адресом (удержание) <b>4 = удаление устройств</b> из всех адресов <b># = выход</b> из режима регистрации	Нет устройств	<ul style="list-style-type: none"> <li>• Устройства регистрируются подачей питания, брелки – нажатием и удержанием пары кнопок</li> <li>• Занятый адрес индицируется символом А</li> <li>• Регистрация устройства по новому адресу переносит его из старого адреса</li> </ul>
<b>Время задержки на выход</b>	20x	x = 1 - 9 (x10 сек = 10 - 90 сек)	30 сек	Для функции двери входа, x умножается на 30 сек (т.е. от 30 до 270 сек)
<b>Время задержки на вход</b>	21x	x = 1 - 9 (x 5 сек = 5 - 45 сек)	20 сек	
<b>Длительность тревоги</b>	22x	x = 1 - 8 (мин.), 9=15 мин	4 мин.	0=10 сек (для теста)
<b>Функции PGX</b>	23x	<b>x в системе без разделов:</b> 0 – общая постановка (ABC) = PG вкл 1 – любой раздел на охране = PG вкл 2 - АВ на охране (не С) = PG вкл 3 – Пожарная тревога = PG вкл 4 – Тревога Паника =PG вкл 5 – Любая тревога =PG оп 6 – Сбой АС = PG вкл 7 - PG вкл/выкл (*80 /*81 для PGX и *90/*91 для PGY) 8 – Один 2 сек импульс (кнопки *8=X, *9=Y)	7 вкл/выкл (*80/*81)	<b>x в системе с разделами</b> 0 – трев. А = PG вкл 1 – трев. В = PG вкл 2 – зад. входа А = PG вкл 3 – зад. входа В = PG вкл 4 - А охрана = X вкл, В охрана = Y вкл 5 - А паника = X вкл, В паника = Y вкл 6 - Пожар = X вкл, Сбой АС = Y вкл. 7 - PG вкл/выкл (*80 /*81 для PGX и *90/*91 для PGY) 8 – Один 2 сек импульс (кнопки *8=X, *9=Y)
<b>Функции PGY</b>	24x		1 Любой раздел на охране	
<b>Разрешение изменения телефонов в режиме пользователя</b>	25x	251 = ДА 250 = НЕТ	НЕТ	См. коммуникатор
<b>Индикация радиопомех</b>	26x	261 = ДА 260 = НЕТ	НЕТ	20 с или больше
<b>Контроль радио связи</b>	27x	271 = ДА 270 = НЕТ	НЕТ	
<b>RESET разрешен</b>	28x	281 = ДА 280 = НЕТ	ДА	
<b>Регистрация основной контрольной панели в дополнительную панель для постановки/снятия</b>	290	Регистрация осуществляется по вводу команды.	Постановка/снятие основной панели ставит/снимает дополнительную панель. Дополнительная панель должна быть в режиме регистрации.	
<b>Сброс мастер кода</b>	291	Возврат мастер кода на 1234	Не влияет на другие коды доступа	
<b>Измерение уровня сигнала</b>	298	Команда включает измерение	Кнопки стрелок изменяют адрес, # отключает режим измерения.	
<b>Регистрация контрольной панели в УС, АС или в дополнительной контрольной панели</b>	299	Регистрация осуществляется по вводу команды.	См. 12.10	
<b>Постановка на охрану без кода доступа</b>	30x	301 = ДА 300 = НЕТ	ДА	кнопками: А, В, АВС,

				*1, *2, *3, *4
<b>Индикация сработавших извещателей</b> Текстом на дисплее пульта	<b>31x</b>	<b>311 = ДА 310 = НЕТ</b>	<b>ДА</b>	Индикация открытых окон и дверей, Для подробностей нажмите ?
<b>Подтверждение охранной тревоги</b> Срабатывание охранного извещателя в разделе, поставленном на охрану, только записывается в память как неподтвержденная тревога и, тревога включается, только если в течение 40 минут срабатывает любой другой охранный извещатель. Если первый извещатель имеет задержку, и не подтверждается другим извещателем, по истечении задержки на вход тревога не включается	<b>32x</b>	<b>321 = ДА 320 = НЕТ</b>	<b>НЕТ</b>	Тревога подтверждается любым извещателем любого раздела, поставленного на охрану.
<b>Сигналы пульта при задержке на выход</b>	<b>33x</b>	<b>331 = ДА 330 = НЕТ</b>	<b>ДА</b>	Последние 5 секунд быстрее
<b>Сигналы пульта при задержке на выход при частичной постановке</b>	<b>34x</b>	<b>341 = ДА 340 = НЕТ</b>	<b>НЕТ</b>	Последние 5 секунд быстрее
<b>Сигналы пульта при задержке на вход</b>	<b>35x</b>	<b>351 = ДА 350 = НЕТ</b>	<b>ДА</b>	
<b>Сигнал проводной сирены при постановке</b>	<b>36x</b>	<b>361 = ДА 360 = НЕТ</b>	<b>НЕТ</b>	Только выход IW
<b>Сирена по тревоге всегда</b>	<b>37x</b>	<b>371 = ДА 370 = НЕТ</b>	<b>ДА</b>	НЕТ = сирена только при полной постановке на охрану
<b>Тревога беспроводной сирены (IW &amp; EW)</b>	<b>38x</b>	<b>381 = ДА 380 = НЕТ</b>	<b>ДА</b>	
<b>Авто исключение пользователем кнопок *</b> Если извещатель в сработке при постановке на охрану, система исключает его немедленно (390), или по вводу * (391)	<b>39x</b>	<b>391 = ДА 390 = НЕТ</b>	<b>НЕТ</b>	Для подтверждения авто исключения при выходе из режима настройки нажмите # дважды
<b>Извещатели входной двери</b> Если функция включена, задержки на вход и выход считаются по 30 сек. Срабатывание датчика входной двери увеличивает задержку на вход, восстановление датчика входной двери прекращает задержку на выход	<b>65x</b>	0=нет, 1=извещатели 01 - 05, 2=извещатели 46 - 50	x = 0	Если извещателей входной двери несколько, сработка считается по любому из них, восстановление – если все восстановлены.
<b>Частичная постановка или разбиение на разделы</b>	<b>66x</b>	0 = не разбитая система 1 = частичная постановка (А, АВ, АВС) 2 = разбитая система А, В & общий раздел С (постановка при постановке обоих А и В)	Не разбита	
<b>Автоматический учет летнего времени</b>	<b>680x</b>	<b>6801 = ДА 6800 = НЕТ</b>	<b>НЕТ</b>	Изменение: + 1ч 1 Апреля, -1ч 1 Ноября
<b>Индикация сигнала темпера -</b> Индикация темпера при увеличении количества сработавших температурных контактов устройств	<b>681x</b>	<b>6811 = игнорировать постоянно нарушенные температуры, т.е. реагировать только на новые срабатывания температур.</b> <b>6810 = реагировать на все срабатывания температур</b>	X = 0	Исключение индикации постоянно нарушенных температурных контактов
<b>Управление PG выходами командами *8 и *9</b>	<b>682x</b>	<b>6821 = ДА 6820 = НЕТ</b>	<b>ДА</b>	Если ДА, стрелками можно управлять PGX
<b>Индикация тревог в системе на охране</b>	<b>683x</b>	<b>6831 = ДА 6830 = НЕТ</b>	<b>НЕТ</b>	Запрет отключения дисплея через 3 мин
<b>Тревога темпера в системе, снятой с охраны</b>	<b>684x</b>	<b>6841 = ДА 6840 = НЕТ</b>	<b>НЕТ</b>	
<b>Запись активации PG выходов в память</b>	<b>685x</b>	<b>6851 = ДА 6850 = НЕТ</b>	<b>ДА</b>	
<i>Команды 686x - 687x зарезервированы на будущее</i>				
<b>Сообщение о необходимости регулярного теста</b> Если включено, через 12 месяцев после выхода из режима программирования, на пульте появится сообщения о необходимости проведения теста системы (опция – сообщение на телефон).	<b>690x</b>	<b>6901 = ДА 6900 = НЕТ</b>	<b>НЕТ</b>	
<b>Индикация только одной тревоги</b> Если включено, пока не закончится цикл одной охранной тревоги, другая не вызывается.	<b>691x</b>	<b>6911 = ДА 6910 = НЕТ</b>	<b>НЕТ</b>	
<b>Постановка на охрану кодом установщика</b>	<b>692x</b>	<b>6921 = ДА 6920 = НЕТ</b>	<b>НЕТ</b>	Только с разрешения владельца мастер кода

<b>Тревога паники с оповещением сиреной</b>	<b>693x</b>	<b>6931 = ДА 6930 = НЕТ</b>	НЕТ	
<b>Повышенная чувствительность приемника</b> Увеличение дальности связи в отсутствии помех	<b>694x</b>	<b>6940 = норма 6941 = высокая</b>	норма	
<b>Доступ по карте и коду</b> Если включено, пользователю назначается карта и код, для постановки на охрану требуются карта и код в любой последовательности.	<b>695x</b>	<b>6951 = Код+Карта 6950 = Код или Карта</b>	Код или карта	
<b>Сирена для 24 ч охранной тревоги</b>	<b>696x</b>	<b>6961 = ДА 6960 = НЕТ</b>	ДА	
<b>Режим настроек только при вводе Кода установщика + Мастер код</b>	<b>697x</b>	<b>6971 = ДА 6970 = НЕТ</b>	НЕТ	
<b>Реакции устройств и назначение разделам</b> (извещатели, брелки, входы панели и пульта) • <b>Оригинальная реакция извещателя</b> может быть INS, DEL или Fire (определяется извещателем) • <b>Оригинальная реакция проводных зон контрольной панели и пультов</b> - DEL • <b>Оригинальная реакция брелков:</b>  (или  ) = Постановка,  (или  ) = снятие, одновременное нажатие = Panic. Если выбрана реакция 2 – 8, она действует только для кнопок  (или  ) • <b>Назначение разделам</b> работает только при частичной постановке или в системе, разбитой на разделы (за исключением управления PG выходами) • <b>Для частичной постановки</b> , пара кнопок брелков назначается разделам: <b>Раздел А:</b>  (или  ) = Пост. А,  (или  ) = Пост. АВ <b>Раздел В:</b>  (или  ) = Пост. А,  (или  ) = Пост. АВ <b>Раздел С:</b>  (или  ) = Пост. АВС,  (или  ) = Снятие АВС • <b>В системе, разбитой на разделы, пара кнопок брелка назначается разделам:</b> А=Постановка/Снятие А, В =Постановка/снятие В, С =Постановка/Снятие АВС	<b>61 nn r s</b>	<b>nn</b> = адрес 01 - 50 <b>r</b> = реакция 0 отключен (включая темпер) 1 <b>Оригинальная</b> – означает: <b>Для извещателей</b> = по DIP переключателю, <b>Для проводных зон</b> = с задержкой, <b>Для Кодов (карт)</b> =Постановка/снятие 2 Паника 3 Пожар 4 24 часа 5 Прохода 6 Мгновенная 7 Постановка 8 Управление PG (s: 1=PGX, 2=PGY) 9 Постановка/Снятие (перекл.) <b>s</b> = <b>Раздел</b> 1=А, 2=В, 3=С – нужно вводить даже, если система не разбита на разделы. В системе, разбитой на разделы, код (карта) назначен С для Постановки/Снятия всех разделов АВС	Оригин. реакция, раздел С	
<b>Реакции карт (кодов) и назначение разделам</b> • Коды (карты) могут иметь те же реакции, что и извещатели	<b>62 nn r s</b>			
<b>Регистрация вводом серийного кода</b>	<b>60 nn xxxxxxxx</b>	<b>nn</b> = адрес 01 - 50, <b>xxxxxxx</b> = последние 8 цифр серийного кода (под штрих-кодом)		
<b>Расписание автоматической Постановки/Снятия</b>	<b>64nahhmm</b>	<b>n</b> – номер расписания (0 - 9) <b>a</b> – действие: 0=нет 1=Постановка АВС 2=Снятие АВС 3=Постановка А 4=Постановка В (в неразбитой системе АВ) 5=Снятие А (в неразбитой системе АВС) 6=Снятие В (в неразбитой системе АВС) <b>hh</b> - часы, <b>mm</b> - минуты	Нет	Расписания действительны для каждого дня
<b>Изменение кода установщика</b>	<b>5 NC NC</b>	<b>NC</b> = новый код (4 цифры)	<b>8080</b>	Введите NC дважды
<b>Вход в режим пользователя</b>	<b>292</b>	<b>Переход в режим пользователя</b>	-	
<b>Установка встроенных часов</b>	<b>4 чч мм ДД ММ ГГ</b>		00:00 1.1.00	
<b>Редактирование текстов пультов</b> Названия устройств, кодов, PG выходов сохраняются независимо для каждого пульта.		Нажмите и удерживайте кнопку ? для входа в режим редактирования текстов (первый символ первого адреса будет мигать). Используйте кнопки: ▲ и ▼ для выбора текста (адреса) 1 и 7 выбор символа (А,В,С,Д...8,9,0) 4 и 5 курсор (влево и вправо) 2 удаление символа # = выход из редактирования и сохранение	Device	Используются только заглавные буквы. Если установлено несколько пультов, каждый должен быть запрограммирован индивидуально, все программируются через ПО Comlink

## 20x

### 12.2. Время задержки на выход

Время задержки на выход включается при постановке системы на охрану. В течение этого времени извещатели с реакциями «с задержкой» и «прохода» не выдают тревоги при активизации. Для программирования времени задержки:

где **x** цифра 1 - 9 определяет время задержки в десятках секунд (1 = 10 сек, 2 = 20 сек,...)  
Для извещателей «входной двери» задержка считается по 30 сек, вместо 10 (1 = 30 сек, 2 = 60 сек,...)

**Пример:** Для программирования задержки на выход 20 секунд, введите команду 202 (Для зоны «входной двери» задержка будет 60 секунд).

**Заводская установка:**  $x = 3$

### 12.3. Время задержки на вход

Время задержки на вход включается после активизации извещателя с задержкой. Для программирования времени задержки:

**21x**

где **x** цифра 1 - 9 определяет время задержки в интервалах по 5 секунд (1 = 5 сек, 2 = 10 сек,...)

Для извещателей «входной двери» задержка считается по 30 сек, вместо 5 (1 = 30 сек, 2 = 60 сек,...) – это означает, что для такого извещателя задержка будет в 6 раз больше, чем для обычного извещателя с задержкой

**Пример:** Для программирования задержки на вход 20 секунд, введите команду 214. (Для зоны «входной двери» задержка будет 120 секунд)

**Заводская установка:**  $x = 4$

### 12.4. Длительность сигнала тревоги

Этот параметр ограничивает время тревоги. После истечения этого времени, контрольная панель возвращается в предыдущее состояние, которое было перед тревогой. Тревога может быть принята пользователем. Программирование времени тревоги:

**22x**

где **x** цифра 0 - 9 определяющая время тревоги: 0 = 10 сек, 1 = 1 мин., 2 = 2 мин. и т.д. 8 = 8 мин., 9 = 15 мин.

**Примечание:** В системе может быть 5 видов тревоги: охранная, темпер, пожар, паника и техническая тревога.

**Пример:** Время тревоги 5 минут. = команда 225

**Заводская установка:** 4 минуты

### 12.5. Функции PGX и PGY

Выходы PGX и PGY могут быть запрограммированы командами:

**23x** для PGX

**24x** для PGY

где **x** определяет функцию PG или событие для активизации PG:

x	Без разделов	Разбито на разделы
0	Полная постановка (ABC) = PG вкл	Тревога A = PG вкл
1	Любая постановка = PG вкл	Тревога B = PG вкл
2	Постановка AB (не ABC) = PG вкл	Задержка на вход A = PG вкл
3	Пожар = PG вкл	Задержка на вход B = PG вкл
4	Паника = PG вкл	Постановка A = PGX вкл Постановка B = PGY вкл
5	Любая тревога = PG вкл	Паника A = PGX вкл Паника B = PGY вкл
6	Сбой AC = PG вкл	Пожар = PGX вкл Сбой AC = PGY вкл
7*	Вкл/Выкл	
8*	Импульс 2 секунды	

\* Вкл/Выкл и импульс 2 секунды означает управление с пульта командами \*8, \*9 или кнопками ▲ ▼ (см. 12.27) или управлением кодами или картами. Также, выходами PG можно управлять сигналами с брелков или извещателей (см. 12.40).

**Примечания:**

- Выходы PGX и PGY являются не только проводными, сигналы могут передаваться на модули UC и AC.
- Статус выходов PGX и PGY отображаются по нажатию кнопки “?”. Названия выходов программируются – см.12.46.

**Пример (система без разделов):** назначение функции Вкл/Выкл выходу PGX = команда 237. Назначение тревоги Паника выходу PGY = команда 244.

**Заводская установка:** PgX= Вкл/Выкл, PgY= любая постановка

### 12.6. Изменение телефонов пользователем

Если контрольная панель имеет коммуникатор JA-80Y, JA-80V или JA-80X, команда позволяет владельцу мастер кода (администратору) программировать номера телефонов для сообщений о тревоге в режиме пользователя. Программирование телефонов такое же, как и в режиме программирования (см. инструкцию на коммуникатор):

**251** программирование разрешено

**250** программирование запрещено

**Заводская установка:** программирование запрещено

### 12.7. Индикация радиопомех

Контрольная панель может определять и индицировать наличие радиопомех. Если функция включена, любая помеха, длительностью более 30 секунд, вызывает индикацию неисправности

**261** включено

**260** выключено

**Заводская установка:** выключено.

**Примечание:** В некоторых местах система может постоянно подвергаться воздействию помех, например, около радаров, ТВ передатчиков и пр. В большинстве таких случаев система может нормально работать, но с выключенной этой функцией.

### 12.8. Контроль беспроводных устройств

Если включено, контрольная панель постоянно проверяет наличие контрольных сигналов от радиоустройств. При отсутствии сигналов, контрольная панель может сообщить пользователю о неисправности.

**271** индикация включена

**270** индикация выключена

**Примечания:**

- В системе Oasis период контрольного сигнала 9 мин.
- Для извещателей защиты автомобиля, (JA-85P, JA-85V) возможно отключить контроль связи. Это позволяет исключить ложные неисправности при отъезде автомобиля.
- Случайные сбои связи возможны в некоторых местах, например, около аэропортов или ТВ станций. Система продолжает работать и в таких условиях, но мы рекомендуем выключать контроль для таких ситуаций

**Заводская установка:** контроль выключен.

### 12.9. СБРОС разрешен

Если сброс разрешен, возможно вернуть настройки панели на заводские установки с помощью перемычки на плате панели. (см. 9)

**281** СБРОС разрешен

**280** СБРОС запрещен

**Предупреждение:** Если сброс запрещен и потерян код установщика, войти в режим настроек невозможно. Вы можете только вернуть контрольную панель производителю

**Заводская установка:** СБРОС разрешен.

## 12.10. Регистрация дополнительной контрольной панели для управления постановкой

Если контрольная панель имеет другую контрольную панель, зарегистрированную как дополнительная, последняя передает на основную панель все тревоги, температуры и неисправности. Основная контрольная панель реагирует на сообщения и показывает дополнительную в качестве источника сигнала

После регистрации дополнительной панели в основной, они независимы для постановки/снятия. Каждой панелью можно управлять своим пультом или брелком. Если на дополнительной панели возникает тревога или неисправность, они отображаются на основной панели. В такой конфигурации невозможно управлять дополнительной контрольной панелью с основной

Если необходимо управлять дополнительной панелью с основной (постановка/снятие), нужно зарегистрировать основную панель в дополнительную как устройство управления:

1. Сначала зарегистрируйте дополнительную панель в желаемый адрес основной панели вводом 299 на пульте дополнительной панели в режиме программирования, см. 11.2.7.
2. Переведите основную панель в режим программирования.
3. На дополнительной панели войдите в режим регистрации, нажатием "1" в режиме программирования и выберите адрес.
4. На основной панели введите команду 290. Основная панель регистрируется в дополнительной как устройство управления.
5. Переключите обе контрольные панели в режим пользователя и проверьте, что постановка всех разделов основной панели ставит на охрану и дополнительную панель. Проверьте снятие с охраны. Задержка дополнительной панели может быть до 2 секунд.

### Замечания по работе дополнительной панели:

- Дополнительной контрольной панелью можно управлять независимо с пульта или брелка, т.е. ее можно ставить на охрану без основной панели. Если основная панель ставится на охрану позже, дополнительная панель синхронизируется.
- Для отключения управления дополнительной панелью с основной, войдите в режим регистрации на дополнительной панели, выберите адрес основной панели и удалите ее нажатием и удерживанием кнопки 2.

## 12.11. Сброс мастер кода

Если забыт мастер код или утеряна карта, можно сбросить мастер код на заводскую установку 1234 командой

**291**

**Примечание:** Сброс мастер кода не влияет на другие коды и карты. Сброс записывается в память и передается на станцию мониторинга.

## 12.12. Регистрация контрольной панели в модули UC или AC или в дополнительную панель

Команда **299** передает сигнал для регистрации контрольной панели в модули приемников UC-82 или AC-82 (см. 11.6). Эта же команда используется для регистрации дополнительной контрольной панели в основной (см. 12.10).

## 12.13. Постановка на охрану без кода доступа

Кнопки А, В, АВС или ввод "\* цифра" могут быть разрешены для постановки на охрану без кода доступа или карты. Если выключено, нажатие кнопок или ввод "\* цифра" должны сопровождаться вводом кода или поднесением карты:

Функция/Команда	301	300
Общая постановка	кнопка АВС	Код/Карта
Постановка А	кнопка А	Кн. А, код/карта
Постановка АВ (или В)	кнопка В	Кн. В, код/карта
Вызов памяти событий	*4	*4 код/карта

- Если вы управляете системой удаленно, с телефона, вы можете набрать \*1 вместо кнопки АВС, \*2 вместо кнопки А, и \*3 вместо кнопки В.
- На управление выходами РG вводом \*8 и \*9 или ▲ и ▼ эта настройка не влияет. Эти кнопки можно отключить специальной командой (см. 12.27).

**Заводская установка:** Постановка на охрану без кода доступа разрешена.

## 12.14. Индикация срабатывания извещателей

Нажатие кнопки ? показывает постоянно сработавшие извещатели, например открытые окна и двери. Следующие команды включают или выключают индикацию сработавших извещателей.

- 3 1 1 индикация включена
- 3 1 0 индикация выключена

**Заводская установка:** индикация включена

## 12.15. Подтверждение охранной тревоги

Для снижения риска ложных тревог и для соответствия Британскому стандарту BSI DD243, контрольная панель имеет функцию подтверждения тревог:

- 3 2 1 подтверждение включено
- 3 2 0 подтверждение выключено

### Логика работы:

- Если система на охране и любой охранный извещатель сработал (извещатель с реакцией Задержка, Мгновенная или Прохода), тревога не выдается, но панель регистрирует неподтвержденную тревогу.
- Если другой охранный извещатель срабатывает в течение 40 минут после срабатывания первого, включается охранный тревога. Если другой извещатель не срабатывает в течение 40 минут, контрольная панель прекращает ожидание подтверждения.
- Тревога должна быть подтверждена другим извещателем, рекомендуется, чтобы извещатели не защищали вместе одну зону. Это достигается правильной установкой извещателей.
- Неподтвержденная тревога записывается в память панели и может быть передана на станцию мониторинга или пользователю в виде SMS сообщения
- Если первый извещатель имеет реакцию Задержка, при срабатывании, он включает неподтвержденную задержку на вход. Эта задержка работает как обычная, но если нет срабатывания другого извещателя в течение задержки, по ее истечении тревога не включается, в память записывается сообщение о неподтвержденной тревоге. Если в течение времени задержки на вход срабатывает другой извещатель с задержкой или прохода, задержка на вход подтверждается. Не снятие с охраны в течение задержки на вход вызывает тревогу
- Если неподтвержденная задержка на вход подтверждается срабатыванием извещателя с мгновенной реакцией, внутренняя сирена включается немедленно, по истечении задержки на вход включается внешняя сирена
- Неподтвержденная тревога может быть подтверждена срабатыванием любого извещателя стоящего на охране раздела.

- Подтверждение тревог не относится к пожарным зонам, зонам паники, 24 ч, темперам и техническим тревогам (неисправностям). Эти тревоги включаются немедленно, без подтверждения.

**Примечание:** При срабатывании первого извещателя включается ожидание подтверждения на 40 минут (режим неподтвержденной тревоги), в течение которого контрольная панель работает так, как если бы функция подтверждения была выключена.

**Предупреждение:** Если включено подтверждение охранной тревоги, необходимо установить достаточно извещателей, чтобы нарушитель определялся, даже если он движется в пределах одного помещения

**Заводская установка:** подтверждение отключено

## 12.16. Сигналы задержки на выход

Задержка на выход может индцироваться звуковыми сигналами пульта и внутренней сирены. Звуки становятся чаще в последние 5 секунд задержки

- 3 3 1** сигналы включены
- 3 3 0** сигналы выключены

**Заводская установка:** Сигналы включены.

## 12.17. Сигналы задержки на выход при частичной постановке

Задержка на выход при частичной постановке, т.е. кнопками А или В, может индцироваться сигналами пульта и внутренней сирены. Звуки становятся чаще в последние 5 секунд задержки

- 3 4 1** сигналы включены
- 3 4 0** сигналы выключены

**Заводская установка:** Сигналы выключены.

## 12.18. Сигналы задержки на вход

Задержка на вход может индцироваться сигналами пульта и внутренней сирены:

- 3 5 1** сигналы включены
- 3 5 0** сигналы выключены

**Заводская установка:** Сигналы включены.

## 12.19. Сигналы проводной сирены при постановке на охрану

Проводная сирена, подключенная к клеммам IW контрольной панели, может выдавать один сигнал при постановке, два сигнала при снятии с ораны и три сигнала при снятии с охраны после тревоги. Четыре сигнала означают неудачную попытку поставить систему на охрану.

- 3 6 1** Сигналы включены
- 3 6 0** Сигналы выключены

**Примечание:** Для беспроводной сирены JA-80L эта функция включается индивидуально для каждой сирены (см. Инструкцию на сирену).

**Заводская установка:** Сигналы проводной сирены выключены.

## 12.20. Сирена при тревоге всегда

С помощью этой команды, возможно отключить внутреннюю и внешнюю сирены (IW and EW) при частичной постановке на охрану, т.е. если кто-то остается дома.

- 3 7 1** Сирена при тревоге всегда

- 3 7 0** Сирена при тревоге только при полной постановке, т.е. никого нет в доме.

**Заводская установка:** Сирена при тревоге всегда.

## 12.21. Беспроводная сирена включена (IW и EW)

Эта команда позволяет включить или выключить беспроводные сирены

- 3 8 1** беспроводные сирены включены
- 3 8 0** беспроводные сирены выключены

**Примечание:** Эти настройки не влияют на проводную сирену.

**Заводская установка:** беспроводные сирены включены.

## 12.22. Автоисключение пользователем кнопкой \*

Система имеет встроенную функцию авто исключения зон, поэтому, если в системе имеются нарушенные зоны, при постановке на охрану они автоматически исключаются.

Если функция подтверждения автоисключения пользователем выключена, система исключит нарушенные зоны автоматически, без подтверждения пользователя.

Если функция подтверждения автоисключения пользователем включена, во время постановки на охрану, система определит нарушенные зоны и покажет предупреждение на пульте. Исключение будет выполнено, если пользователь нажмет кнопку \* в течение 6 секунд после появления предупреждения.

- 3 9 1** Подтверждение пользователем включено
- 3 9 0** Автоисключение без подтверждения пользователем

**Замечания по постановке на охрану с нарушенными зонами извещателей:**

- Список сработавших извещателей можно просмотреть нажатием кнопки ? key (например, открытые окна и двери).
- Если для постановки на охрану используются брелки и включено подтверждение исключения пользователем, система не запрашивает подтверждения исключения.
- Извещатели автоматически ставятся на охрану при их восстановлении (например, открытая дверь закрыта).
- Если включено подтверждение исключения и осуществляется выход из режима настройки, установщик оповещается об исключении. Он может подтвердить исключение нажатием кнопки # дважды.

**Заводская установка:** Исключение осуществляется автоматически, без подтверждения пользователем.

## 12.23. Извещатели «входной двери»

В этом режиме, до 5 извещателей могут быть определены как извещатели «входной двери», назначенные адресам 01-05 или 46-50

**65x**

где x: 0 = нет, 1 = извещатели с адресами 01 - 05, 2 = извещатели с адресами 46 - 50

**Описание режима извещателей «входной двери»:**

- Если в системе используются извещатели «входной двери», значение x, запрограммированное для задержки на выход, отсчитывается в интервалах по 30 секунд, (см. 12.1). Задержка на вход увеличивается и, при срабатывании извещателя «входной двери», задержка на вход тоже отсчитывается в интервалах по 30 секунд.
- Извещатели «входной двери» программируются с оригинальной реакцией.
- В качестве извещателей «входной двери» можно использовать проводные зоны панели или проводную зону пульта.
- Если извещатель «входной двери» используется для двери гаража, внутри гаража не используются извещатели

с мгновенной реакцией. Следует использовать извещатели с реакцией «прохода».

#### Постановка на охрану системы с извещателями «входной двери»

- После ввода кода, нажатия кнопки и пр., включается задержка на выход от 30 до 270 секунд.
- Если извещатель «входной двери» срабатывает в течение времени задержки на выход, задержка на выход увеличивается на время, в течение которого извещатель остается сработавшим. Например, если дверь оставлена открытой, задержка никогда не закончится
- Если извещатель входной двери восстанавливается, система включает последние 5 секунд задержки с участвовавшими сигналами и, если дверь более не открывается, задержка прерывается, и система немедленно ставится на охрану.
- Длительность задержки на выход зависит от времени, когда «входная дверь» открыта. Например, зимой, когда требуется очистка двери гаража от снега, для этого будет предоставлено время, пока открыта дверь гаража. Летом, время задержки может быть коротким. Задержка на выход зависит от времени открытого состояния двери гаража.
- Если во время задержки на выход не срабатывают извещатели «входной двери», обеспечивается запрограммированная задержка на выход и система ставится на охрану.
- Если «входная дверь» остается открытой, задержка не заканчивается и система не ставится на охрану. Все извещатели с задержкой и «прохода» не ставятся на охрану
- Если в системе несколько извещателей «входной двери», задержка на выход увеличивается из-за любого из них и прекращается после восстановления всех из них.

#### Снятие системы с извещателями «входной двери» с охраны

- Если извещатель «входной двери» сработал в системе, поставленной на охрану, включается задержка на вход от 30 до 270 секунд.
- Если сработал обычный извещатель с задержкой, включается задержка на вход от 5 до 45 секунд.
- Если извещатель «входной двери» сработал первым, включается длинная задержка на вход. Если потом сработал извещатель с обычной задержкой, оставшееся время задержки укорачивается, согласно типу сработавшего извещателя.

**Примечание:** Используйте в качестве извещателей «входной двери» только извещатели с передачей статуса, JA-80M или JA-82M, или проводные зоны панели или беспроводного пульта. В качестве извещателей входной двери не следует использовать объемные извещатели JA-80P или проводные входы пульта JA-80E, они передают только изменение статуса.

**Заводская установка:** Извещателей «входной двери» нет.

#### 12.24. Частичная постановка или система разбита на разделы

Контрольная панель может быть сконфигурирована тремя способами:





- Полная постановка на охрану и полное снятие с охраны,
- Частичная постановка на охрану днем, когда люди остаются в защищаемом помещении
- Система разбита на два независимых для постановки и снятия пользователями раздела с общим разделом.

Программирование конфигурации:

66x

- где  $x = 0$  = система не разбита (постановка/снятие всей системы целиком)  
 $x = 1$  = частичная постановка (постановка А, АВ, или АВС)  
 $x = 2$  = разбитая система (разделы А и В ставятся/снимаются пользователями независимо, общий раздел С автоматически ставится на охрану при постановке разделов А и В)

#### Примечания:

- Для не разбитой системы, все охранные извещатели ставятся/снимаются одновременно. Назначение беспроводных устройств, брелков и кодов разным разделам не оказывает влияния в данной конфигурации.
- Частичная постановка особенно удобна для домов и квартир, где пользователь желает защищать часть помещения (периметр) в течение дня. Извещатели могут назначаться разделам А, В или С. Кнопкой А на пульте, можно поставить на охрану раздел А, например гараж, Кнопкой В ставятся на охрану разделы А и В, например гараж и первый этаж дома. Кнопка АВС позволяет поставить на охрану все помещения целиком. Используя код или карту, пользователь снимает с охраны все поставленные на охрану помещения. Назначение кодов или карт разделам не имеют значения в данной конфигурации.
- Для частичной постановки на охрану можно использовать брелоки. Кнопки  и  могут быть запрограммированы для постановки/снятия всей системы целиком, кнопки  +  могут быть запрограммированы для постановки на охрану разделов А или АВ соответственно, для частичной постановки системы на охрану (см. 12.39, как использовать брелок для частичной постановки на охрану).
- Система, разбитая на разделы особенно удобна, если в доме проживают две семьи. Система разбивается на два независимых раздела А и В. Также, может иметься общий раздел С, который ставится на охрану при постановке на охрану обоих разделов А и В. Обычно он используется для общего входа. Извещатели могут быть назначены разделам А, В или С. Коды доступа и карты назначаются разделам А или В (не обоим), или разделу С для доступа ко всему зданию. То же относится к брелокам.
- Постановка разделов влияет только на охранные извещатели (с задержкой, мгновенной реакцией или прохода). Извещатели пожара, темперов, паники и с реакцией 24 ч всегда на охране, вне зависимости от режима охраны раздела.

**Заводская установка:** Система не разбита на разделы.

#### 12.25. Автоматический учет летнего времени

Если включено, система автоматически переходит на летнее время.

6801 переход на летнее время включен

6800 переход на летнее время выключен

**Примечание:** Если автоматический учет летнего времени включен, часы контрольной панели переводятся на +1 час 31 Марта в полночь. Часы переводятся на – 1 час 31 Октября в полночь.

**Заводская установка:** автоматический учет летнего времени выключен.

#### 12.26. Индикация только новых сработавших темперов извещателей

Функция позволяет игнорировать постоянно сработавшие темперные контакты извещателей:

6811 игнорировать постоянно сработавшие темперы извещателей, показывать только новые сработки.

6810 реагировать на все срабатывающие темперы.

**Примечание:** Функция игнорирования постоянно сработавших темперов полезна в процессе установки, когда извещатели или пока не установлены или пока открыты.



**Заводская установка:** реагировать на все срабатывающие температуры.

## 12.27. Управление выходами PG командами \*8 и \*9

Выходы PGX и PGY могут управляться с пульта командами \*8 и \*9 (или кнопками ▲ и ▼).

**6821** управление разрешено

**6820** управление запрещено

### Примечания:

- Выходами PG можно управлять с пульта только, если для них запрограммирована функция ВКЛ/ВЫКЛ или импульс.
- В дополнение к управлению выходами PG командами \*8 и \*9, PG выходами можно управлять кодами доступа, брелоками и сигналами извещателей (см. 12.39 и 12.40).
- Если выходами PG нужно управлять только кодами или картами, управление командами \*8 и \*9 должно быть запрещено, коды и карты должны быть запрограммированы для управления выходами PG (см. 12.40).

**Заводская установка:** управление разрешено

## 12.28. Постоянная индикация тревог на охране

Возможно разрешение постоянной индикации тревог на пульте, даже если система на охране.

**6831** постоянная индикация тревог

**6830** время индикации не более 3 минут, если любой из разделов на охране

### Примечания:

- Европейские нормы требуют индикации статуса в течение трех минут, вне зависимости, какая часть системы поставлена на охрану.
- Беспроводный пульт может постоянно показывать статус, если он запитан от внешнего источника питания. Если он запитан от батарей, индикация выключается через 20 секунд, когда пульт не используется (в режиме настроек пульт выключает индикацию через 15 минут).

**Заводская установка:** индикация только 3 минуты.

## 12.29. Тревога темпера, если снято с охраны

Согласно европейским требованиям, система, не стоящая на охране, не должна давать звукового оповещения о срабатывании термов. Звуковое оповещение о срабатывании термов можно включить.

**6841** звуковое оповещение о температурах, когда снято с охраны

**6840** тревога термов без оповещения, когда снято с охраны

### Примечания:

- Даже если тревога термов без оповещения, событие записывается в протокол, передается пользователю как SMS и сообщение передается на станцию мониторинга.
- Если введена команда 370 тревоги терпера будут без оповещения, если система снята с охраны или поставлена на охрану частично.

**Заводская установка:** тревога термов без оповещения для системы, снятой с охраны.

## 12.30. Запись активизации выходов PG в протокол

Активизация выходов PGX и PGY может заноситься в протокол (например, если выходы используются для контроля доступа).

**6851** включено

**6850** выключено

**Заводская установка:** запись в протокол включена

## 12.31. Сообщение о необходимости проверки

Включение сообщения на пульте о необходимости регулярной проверки для пользователя или установщика:

**6900** сообщение запрещено

**6901** сообщение разрешено

### Примечания:

- Сообщение о необходимости регулярной проверки отображается, как текст на пульте и может быть передано как SMS для пользователя и/или установщика и/или на станцию мониторинга как код сообщения.
- Сообщение выключается при входе в режим настройки.
- Если сообщение разрешено, при выходе из режима настройки, оно появляется каждые 12 месяцев (в то же время, той же даты).
- Если вы хотите получить сообщение ранее, чем через год, измените, установки даты и времени перед выходом из режима настройки, вводом команды 4hhmmDDMMYY, затем измените установку времени в режиме пользователя.

**Пример:** Если дата 10 Января 2007, и вы хотите получить сообщение о необходимости проверки через 6 месяцев, 10 Июля 2007, в режиме настройки установите время на 10 Июля 2007, т.е. день и месяц даты для сообщения. Выйдите из режима настроек и установите правильные дату и время в режиме пользователя.

**Заводская установка:** Сообщение о необходимости регулярной проверки выключено.

## 12.32. Индикация только одной тревоги

Если эта функция включена, только одна охранная тревога индицируется в один момент времени. Если произошла охранная тревога, и она не закончилась, другие охранные тревоги не будут индицироваться, сколько раз они бы не происходили. После окончания тревоги, система будет готова показать следующую одну охранную тревогу. Это сделано для ограничения количества тревожных SMS, если используется проводной ИК извещатель и кто-то вошел в охраняемую зону, без снятия системы с охраны.

**6 9 1 0** разрешена индикация всех тревог

**6 9 1 1** разрешена индикация только одной тревоги

**Примечание:** Кроме ограничения количества индицируемых тревог, система проверяет количество тревог от извещателя в течение одного цикла постановки на охрану. Извещатель, вызвавший 4 тревоги подряд, автоматически исключается из системы, если она стоит на охране.

**Заводская установка:** разрешена индикация всех тревог

Примечание: тревога Паника не имеет ограничений по количеству (за исключением тревог в режимах пользователя или настроек)

## 12.33. Постановка на охрану кодом установщика

Установщик может ставить систему на охрану и снимать ее с охраны своим кодом. Эта функция должна включаться только с разрешения системного администратора:

**6 9 2 0** запрещено

**6 9 2 1** разрешено

**Заводская установка:** запрещено

## 12.34. Тревога Паника с оповещением

Если включено, тревога Паника будет индицироваться внутренними и внешними сиренами, (IW и EW):

**6 9 3 0** тревога Паника без оповещения

**6 9 3 1** тревога Паника с оповещением

**Примечание:** При вводе команды 370, тревога Паника будет без оповещения, если любой из разделов снят с охраны.

**Заводская установка:** тревога Паника без оповещения

разбита на разделы – за исключением управления выходами PG)

### 12.35. Высокая чувствительность приемника

Если включено, дальность связи между контрольной панелью и беспроводными устройствами увеличивается, при отсутствии помех.

**6 9 4 0** стандартная чувствительность приемника

**6 9 4 1** высокая чувствительность приемника

**Примечание:** Чувствительность приемника можно устанавливать высокой только, если нет радиопомех. При наличии радиопомех, дальность связи уменьшится.

**Заводская установка:** стандартная чувствительность приемника

### 12.36. Доступ по коду и карте

Эта функция позволяет повысить защиту от несанкционированной постановки на охрану или снятия с охраны:

**6950** доступ по карте или коду

**6951** требуется ввод карты и кода одного пользователя

**Примечания:**

- В системе может быть до 50 пользователей (номера с 01 до 50), каждый может иметь карту и код. Если пользователю назначены карта и код, команды (6950 и 6951) определяют, может ли пользователь использовать карту или код, или он должен использовать карту и код для управления системой. Если требуется использование карты и кода, их можно использовать в любой последовательности.
- Если пользователю назначены только карта или код, указанные выше установки не влияют на такого пользователя.

**Заводская установка:** доступ по карте или коду

### 12.37. Охранная тревога 24 ч с оповещением

Охранная тревога 24 ч не зависит от режима охраны, она может быть с оповещением или без (IW and EW):

**6 9 6 0** 24-ч охранная тревога без оповещения

**6 9 6 1** 24-ч охранная тревога с оповещением

**Примечание:** Если введена команда 370, охранная тревога будет без оповещения, если любой раздел снят с охраны.

**Заводская установка:** охранная тревога 24 ч с оповещением.

### 12.38. Режим настроек требует кода установщика и Мастер кода

Для предотвращения доступа установщика к режиму настроек без разрешения пользователя, можно включить требование ввода мастер кода (или любого кода доступа) сразу после кода установщика для входа в режим настроек. Вход в режим настроек будет осуществляться по команде \*0 код установщика, мастер код (или код пользователя).

**6 9 7 0** Нужен только код установщика.

**6 9 7 1** Нужен код установщика или мастер код (или код пользователя).

**Заводская установка:** Нужен только код установщика.

### 12.39. Реакции устройств и назначение разделам

Программирование устройств:

**61 nn r s**

где: nn адрес устройства от 01 до 50 (01 и 02 могут использоваться для проводных входов зон контрольной панели или для регистрации беспроводных устройств)

r номер реакции 0 - 8 – см. Таблицу 2

s номер раздела 1 = А, 2 = В, 3 = С (только для частичной постановки или, если система

**Инструкция по назначению разделам:**

Назначение брелков с оригинальной реакцией разделам				
s	Кнопки	Без разделов	Частичная постановка	Разбито на разделы
1	 (или ●)	постановка	постановка А	постановка А
	 (или ○)	снятие	постановка АВ	снятие А
2	 (или ●)	постановка	постановка А	постановка В
	 (или ○)	снятие	постановка АВ	снятие В
3	 (или ●)	постановка	постановка АВС	постановка АВС
	 (или ○)	снятие	снятие АВС	снятие АВС

- При частичной постановке, извещатели могут быть назначены разделам: А (s=1), В (s=2) и С (s=3). Имеются три режима постановки на охрану:



**А** (кнопка А на пульте, например, постановка гаража),

**АВ** (кнопка В на пульте, например, постановка гаража и первого этажа на ночь)

**АВС** (кнопка АВС на пульте, полная постановка на охрану).



- В системе, разбитой на разделы, извещатели могут быть назначены разделам: А (s=1), В (s=2) и С (s=3). Разделы А и В могут ставиться на охрану независимо, раздел С ставится на охрану при постановке на охрану разделов А и В.
- Частичная постановка и постановка по разделам относится к охранным извещателям с реакциями: мгновенная, с задержкой, прохода. Извещатели с реакциями: пожар, темпер, паника, 24 ч всегда стоят на охране, вне зависимости, стоит раздел, к которому они назначены, на охране или нет.
- Если выбрана реакция управления **PG выходом**, параметр s определяет, каким PG выходом будет управление: **s=1 PGX, s=2 PGY, s=3 PGX и PGY**.

**Инструкция по программированию реакций:**

- Реакция, установленная в извещателе его DIP переключателями, используется контрольной панелью, только если запрограммирована оригинальная реакция извещателя (r=1).
- Брелоки всегда регистрируются парой кнопок ( + ) или (● + ○). Оригинальная реакция такой пары кнопок приведена в таблице. Если для брелока задана другая реакция, эта реакция задается только для первой пары кнопок, т.е.  или ● (кроме управления выходами PG).

**Заводская установка:** Все адреса 01 - 50 имеют натуральную реакцию (r=1) и назначены разделу С (s=3).

Таблица 2 Программирование реакций

r	Реакция	Примечание
0	Отключено	Для временного исключения кода или устройства, включая темпер
1	Оригинал.	Для извещателей = мгновенная, с задержкой или пожарная (выбор переключателями DIP извещателя) Для проводных зон панели или пульта = с задержкой Брелки  (или ●) = постановка,  (или ○) = снятие, обе кнопки = паника Code = постановка снятие (см. реакцию r=9)
2	Паника	Тревога Паника (с оповещением или без см. 12.34)
3	Пожар	Пожарная тревога
4	24 часа	Охранная тревога, даже если снято с охраны (с оповещением или без – см. 12.37)
5	Прохода	Всегда с задержкой на выход. Задержка на вход, если срабатывает после извещателя с задержкой.
6	Мгновенная	В разделе на охране, мгновенно включает охранную тревогу
7	Постановка	Постановка на охрану раздела

8	<b>Управление выходом PG</b>	<p>Значение параметра s определяет управляемый выход PG: s=1=PGX, s=2=PGY или s=3=PGX &amp; PGY. Выходы PG должны быть запрограммированы на ВКЛ/ВЫКЛ или на импульс.</p> <p>Управление:</p> <p><b>кодом (картой)</b> – выход PG меняет статус (ВКЛ, ВЫКЛ, ВКЛ, ВЫКЛ.....) или выдает импульс после ввода кода или поднесения карты. Если код или карта запрограммированы на управление выходом, они не используются для постановки/снятия. Для управления выходами можно использовать несколько кодов (карт).</p> <p><b>брелоком</b> – одна кнопка из пары используется для включения выхода, вторая – для выключения, или любая – для импульса. Брелок управления выходами не используется для постановки/снятия.</p> <p>Каждый выход может управляться несколькими брелоками. При нажатии обеих кнопок брелока вызывается тревога Паника.</p> <p><b>извещателем</b> – выход PG повторяет статус извещателя или выдает импульс при срабатывании извещателя. Извещатель передает сообщение на контрольную панель, распознаваемое как с оригинальной реакцией. Только один извещатель может управлять выходом, не комбинируйте с брелоками и кнопками пульта, извещатель передает статус каждые 9 минут и будет «подавлять» сигналы пульта или брелока.</p>
9	<b>Постановка / Снятие</b>	Переключение статуса системы Поставлено/Снято/Поставлено/Снято и т.д.

## 12.40. Реакции кодов/карт и назначение разделам

Программирование кодов/карт:

### 62 nn r s

где: nn номер пользователя 01 - 50

r номер реакции 0 - 8 – см. *Таблицу 2*

s раздел 1 = А, 2 = В, 3 = С (только для разбитой на разделы системы – кроме реакции управления выходами)

### Инструкция по назначению кодов и карт разделам:

- При **частичной постановке** назначение кодов и карт разделам не оказывает влияния (кроме управления выходами). Если часть системы поставлена на охрану и используется карта или код, система снимается с охраны. Если вся система снята с охраны, карта или код ставят систему на охрану целиком. Кнопки частичной постановки А и В могут требовать ввода кода или поднесения карты (см.12.13).
- Для **разбитой на разделы системы, коды назначаются:**
  - А управление разделом А
  - В управление разделом В
  - С управление разделами А, В и С.
- Если система не разбита на разделы, назначение разделам не оказывает влияния, но параметр s должен быть введен. Вводите s=3, если разбиение не требуется.

### Инструкция по программированию реакций кодов/карт:

- Если карта/код имеют оригинальную реакцию, т.е. r=1, то они используются для постановки/снятия (аналогично реакции r=9 в таблице 2).
- Код/карта могут иметь реакцию тревоги, как извещатели.

**Заводская установка:** все коды/карты 01 - 50 имеют оригинальную реакцию (постановка/снятие) и назначены разделу С.

## 12.41. Регистрация вводом серийного номера

Устройства можно регистрировать в контрольной панели по их серийному номеру:

### 60 nn xx..x

Инструкция по установке: Система сигнализации Oasis (JA-80K)

где: nn адрес устройства 01 - 50

xx...x серийный номер устройства (последние 8 цифр штрих-кода, см. метку на плате устройства)

### Примечания:

- Если адрес nn уже занят, устройство удаляется и регистрируется новое устройство.
- Если устройство с серийным номером xx...x уже зарегистрировано по другому адресу, при регистрации по новому адресу, оно перемещается в новый адрес, устройство в старом адресе удаляется.
- При вводе nn = 01 или 02, устройство регистрируется вместо соответствующей проводной зоны контрольной панели (проводная зона отключается).
- Если вводится серийный номер из восьми нулей, устройство по адресу nn удаляется.

## 12.42. Расписание авто постановки/снятия

Может использоваться для ежедневной постановки на охрану и снятия с охраны. Для каждого дня можно запрограммировать до 10 событий. События будут происходить каждый день недели.

### 64 n a hh mm

где:

n номер события 0 - 9

a тип события 0 - 6 (см. таблицу)

hh часы (время события)

mm минуты (время события)

Для удаления установок расписания введите 64 n 0

a	Не разделенная система	Разделенная система
0	Нет действий	Нет действий
1	Поставить ВСЕ (ABC)	Поставить ВСЕ (ABC)
2	Снять ВСЕ (ABC)	Снять ВСЕ (ABC)
3	Поставить А	Поставить А
4	Поставить АВ	Поставить В
5	Снять ВСЕ (ABC)	Снять А
6	Снять ВСЕ (ABC)	Снять В

\* для неразбитой системы события одинаковы

\*\* возможно только, если запрограммирована частичная постановка (см.12.24)

### Примечания:

- Расписание автоматической постановки/снятия может программироваться в режиме пользователя.
- Если расписание не используется для постановки/снятия и система не разбита на разделы, расписание можно использовать для **включения/выключения оборудования**, подключенного к выходу PGY. Для этого разбейте систему на разделы (см.12.24), но не регистрируйте извещатели в раздел В (оставьте раздел пустым). Запрограммируйте выход PGY для переключения по постановке раздела В (см. 12.5) и запрограммируйте расписание (с a=4) для постановки/снятия раздела В. Это будет включать/выключать выход PGY в запрограммированное время каждого дня.

**Заводская установка:** Событий в расписании нет.

## 12.43. Изменение кода установщика.

Для изменения кода установщика:

### 5 NC NC

где: NC = новый код (4 цифры), новый код следует ввести дважды

**Пример-** код 1276 программируется набором: 5 1276 1276

**Заводская установка:** 8080

## 12.44. Переход в режим пользователя

Ввод команды 292 в режиме настроек переключает систему с режим пользователя. В режиме пользователя можно

исключать устройства и устанавливать время встроенных часов системы (см. 13.4).

## 12.45. Установка времени

Контрольная панель имеет встроенные часы, используемые для фиксации времени событий, которые заносятся в протокол. Установка времени часов:

4 hh mm DD MM YY

где:

hh	часы (00 - 23)
mm	минуты (00 - 59)
DD	день месяца (01 - 31)
MM	месяц (01 - 12)
YY	год (00 - 99)

**Примечание:** Время можно устанавливать в режиме пользователя.

**Пример:** 30 Июня 2012, время 17:15:  
4 17 15 30 06 12

После включения питания контрольной панели, время устанавливается 00 00 01 01 00.

## 12.46. Редактирование текстов пульта

Названия устройств и программируемых выходов, индицируемых на пульте, могут редактироваться

- Нажмите и удерживайте кнопку ? (в режиме настроек), вы войдете в режим редактирования текстов, появится название устройства, зарегистрированного в адрес 01 с мигающим курсором в первом символе названия
- Функции кнопок:
  - ▲ и ▼ выбор текста (см. таблицу)
  - 1 и 7 выбор символа (A,B,C,D.....8,9,0)
  - 4 и 5 курсор влево/вправо
  - 2 удаление выбранного символа
  - # выход из режима и сохранение

Список редактируемых текстов:

текст	Описание
01: - 50: Устр-ва	Названия устройств 01 - 50
Контрольная панель	Название панели (индицируется при открытой крышке)
Пульт	Название проводного пульта
Коммуникатор	Название коммуникатора контрольной панели
Мастер код	Название мастер кода
01: - 50: Коды	Названия кодов пользователей
Код установщика	Название кода установщика
PGX и PGY	Названия программируемых выходов
OASIS JA-80	Заводская установка текста, индицируемого в рабочем режиме при простое. Если удаляется, ничего не индицируется.

**Примечания:**

- Используются только заглавные буквы.
- Длина текста ограничена размером дисплея.
- Текст сохраняется в пульт (разные пульта системы могут показывать разные тексты).
- Тексты хранятся в энергонезависимой памяти, отключение питания не влияет на сохранность текстов.
- Тексты можно редактировать с ПК, через ПО Comlink.
- Кроме названий устройств, пульты имеют встроенные тексты, например, "service", "maintenance mode" и пр., эти тексты можно редактировать через ПО Comlink выбором "Settings" в меню и далее " keypad text".
- При редактировании текстов пульта через ПО Comlink, все пульта (включая беспроводные) должны быть подключены к

цифровой шине, чтобы в них сохранились изменения на момент нажатия кнопки OK в ПО.

**Заводская установка:** для адресов 01 - 50 текст "Device".  
**Другие тексты:** "Control panel", "Keypad", "Communicator", "Master code", users 01 to 50 "Code", "Service code", "PGX", "PGY" и "OASIS JA-80".

## 13. Работа с системой

Системой Oasis можно управлять локально с пульта или брелка и, также, удаленно с мобильного телефона или через Интернет (если имеется соответствующий коммуникатор).

### 13.1. Пульт системы

Модели внутренних пультов JA-80F (беспроводный) или JA-80E (проводной) могут использоваться для программирования и управления системой. Оба вида пультов имеют одинаковую функциональность:

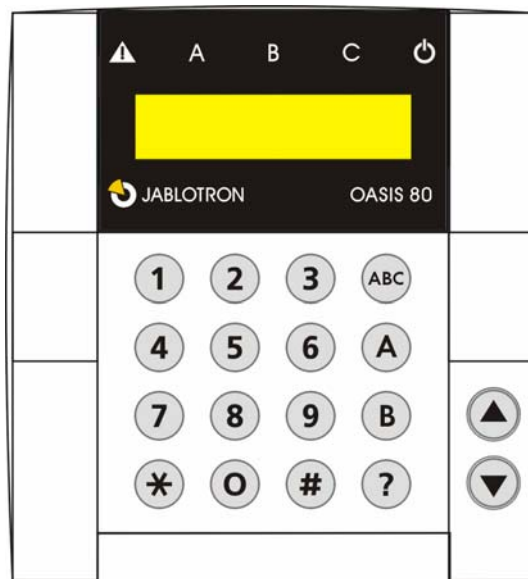

#### 13.1.1. Индикаторы пульта:

**ABC индикаторы статуса разделов** – если все разделы на охране, включены все индикаторы (A B и C).



**мигание = тревога**, с одновременной индикацией подробностей на дисплее пульта, например:

**Alarm**  
**03: Kitchen**

**Постоянно включен = сбой** – подробности индицируются по нажатию кнопки "?"



**Питание.** Постоянно включен = сетевое напряжение есть. Мигает = нет сетевого питания, контрольная панель работает от аккумулятора.

#### 13.1.2. ЖКИ дисплей

**1-я строка показывает статус:** сработавший извещатель, режим настроек и пр. В режиме ожидания показывает текст "OASIS JA-80" (редактируемый, см. 12.46).

**2-я строка показывает название устройства** (например, 01: Main Door и пр.). Тексты редактируемые, см. 12.46.

**Индикация статуса извещателей и программируемых выходов:** Список постоянно сработавших извещателей (например, открытых окон) и статус выходов PGX и PGY можно посмотреть, нажав кнопку ?.

### 13.1.3. Режим ожидания дисплея пульта

В рабочем режиме беспроводный пульт показывает статус системы 20 секунд (при работе от батарей) после нажатия кнопок пользователем, потом переходит в режим ожидания (отключает дисплей). Включение дисплея осуществляется по нажатию кнопки, активизации зоны пульта или открыванию крышки пульта.

### 13.1.4. Кнопки

**0–9** кнопки ввода цифр

**\*** ввод команд

**#** выход

**ABC** постановка системы на охрану (все разделы А, В и С)

**A** постановка на охрану раздела А (частичная постановка, например, гараж)

**B** **в системе без разделов:** кнопки А и В служат для частичной постановки (например, постановка гаража и первого этажа на ночь).

**в системе с разделами:** кнопка В ставит на охрану раздел В (С ставится на охрану, если А и В на охране).

**?** Индикация сработавших извещателей (например, открытые окна), сбои и статус PGX / PGY.

**▲** включение выхода PGX с пульта (аналог команды \*81)

**▼** выключение выхода PGX с пульта (аналог команды \*80)

#### Примечания:

- Кнопки А и В работают только при частичной постановке или в системе, разбитой на разделы.
- Кнопки ▲ и ▼ управляют выходом PGX, только если он запрограммирован для этого, см. 12.5.

### 13.1.5. Функции кнопки \*

Следующие функции доступны для пользователя:

- \*1 постановка всей системы (аналог кнопки ABC)\*
- \*2 постановка раздела А (аналог кнопки А)\*
- \*3 постановка А и В, или только В (аналог кнопки В)\*
- \*4 просмотр памяти событий (кнопка 4 - назад) – контрольная панель помнит последние 256 событий
- \*5 новый Мастер код/Карта (\*5 MC NC NC)
- \*6 программирование кодов/карт (\*6 MC nn NC)

### 13.2.1. Программирование кодов доступа и карт

Аббревиатура	Название	Номер	Команда	Примечания
<b>SC</b>	<b>Установщика</b>	1	<b>5 NC NC</b>	<ul style="list-style-type: none"><li>• Программируется только в режиме настроек.</li><li>• <b>NC</b> = новый код (вводится дважды) – карта не используется.</li><li>• Заводская установка: <b>8080</b></li><li>• Код можно менять, но нельзя удалить.</li><li>• <i>Пример ввода: 5 4567 4567</i></li></ul>
<b>MC</b>	<b>Мастер</b>	1	<b>*5 MC NC NC</b>	<ul style="list-style-type: none"><li>• Программируется только, если вся система снята с охраны</li><li>• <b>MC</b> = мастер код или карта (заводская установка <b>1234</b>)</li><li>• <b>NC</b> = новый код или карта – код вводится дважды, карта подносится один раз</li><li>• Используется или код или карта (и карта и код невозможны).</li><li>• Мастер код можно менять, но не удалять.</li><li>• Реакция мастер кода: постановка/снятие для всех разделов.</li><li>• Для сброса Мастер кода на заводскую установку 1234, наберите 291 в режиме настроек (сброс только Мастер кода).</li><li>• Для упрощения пользования системой, рекомендуется использовать Мастер карту (поставляется с панелью), вместо Мастер кода.</li><li>• <i>Пример: *5 1234 и предъявление карты считывателю пульта</i></li></ul>
<b>UC</b>	<b>Пользователя</b>	50	<b>*6 MC nn NC</b>	<ul style="list-style-type: none"><li>• Программируется только, если вся система снята с охраны</li><li>• <b>MC</b> = Мастер код или Мастер карта.</li><li>• <b>nn</b> = номер пользователя 01 - 50.</li><li>• <b>NC</b> = новый код или карта.</li><li>• Заводская установка: нет кодов и карт пользователей.</li></ul>

\*7 работа под принуждением (вводится перед кодом доступа, для передачи сообщения о принуждении)

\*8 управление PGX (ВКЛ/ВЫКЛ = \*81/\*80 или \*8 для включения при импульсной реакции выхода)\*

\*9 управление PGY (ВКЛ/ВЫКЛ = \*91/\*90 или \*9 для включения при импульсной реакции выхода)\*

\*0 Вход в режим настроек (\*0 SC – заводская установка 8080) или для входа в режим пользователя (\*0 MC – заводская установка 1234)

Функции \* позволяют управлять системой с клавиатуры мобильного телефона (если панель имеет соответствующий коммуникатор).

### 13.2. Программирование кодов доступа и карт

Системой можно управлять кодами доступа (4 цифры) или картами типов PC-01 и PC-02 (EM UNIQUE 125 кГц).

- Контрольная панель имеет 1 код установщика, 1 мастер код и 50 кодов пользователей.
- Код установщика может быть только цифровым (заводская установка 8080) – см. программирование контрольной панели.
- **Мастер код** может быть цифровым кодом (заводская установка 1234) **или** картой. Используя мастер код/карту, можно запрограммировать или удалять другие коды/карты пользователей. Мастер код/карта обычно используются администратором системы.
- Каждый пользователь **01 - 50** может иметь код, карту или код и карту (заводская установка: нет кодов и карт)
- Если пользователь имеет код и карту, возможно запрограммировать систему на ввод карты и кода для доступа к системе или будет требоваться только код или только карта (см. 12.36).
- Система не позволяет использовать одинаковые коды или карты для нескольких пользователей (если требуется передача кода или карты другому пользователю, они должны быть сначала удалены у текущего пользователя).
- В режиме пользователя можно посмотреть, какие коды/карты уже запрограммированы (см. 13.4.1).
- Удобно запрограммировать коды и карты с помощью ПК через ПО Comlink.
- Контрольная панель позволяет ввести не более 10 неверных кодов последовательно, после чего включается тревога темпера.

			<ul style="list-style-type: none"> <li>• Каждый пользователь может иметь и код и карту (команда *6 MC пп NC дважды)</li> <li>• Каждый код/карта могут иметь индивидуальную реакцию, запрограммированную установщиком в режиме настроек. В разбитой на разделы системе, коды/карты могут назначаться различным разделам.</li> <li>• Пример: *6 1234 12 4345 (код 4345 программируется для пользователя 12)</li> </ul> <p><b>Для удаления кодов/карт:</b>  <b>*6 MC пп 0000</b> удаляет код и карту для пользователя пп.  <b>*6 MC 00 UC</b> удаление кода UC (или карты UC) при программировании для другого пользователя.  <b>*6 MC 00 0000</b> удаление всех карт и кодов для пользователей 01 - 50.</p>
--	--	--	---

### 13.3. Постановка на охрану и снятие с охраны

Систему можно ставить на охрану и снимать с охраны кодом, брелком или удаленно по телефону или через Интернет или с ПК через ПО Comlink.

#### Для постановки на охрану с пульта:

- Нажмите кнопку ABC, А или В,
- Введите код или предъявите карту
- Если система поставлена на охрану частично (поставлен раздела А), и вы хотите поставить на дополнительную часть системы, нажмите кнопку В или ABC. Если вы ставите на охрану дополнительную часть системы, все извещатели с задержкой или прохода в ставящихся разделах и в разделе на охране будут обрабатывать задержку на выход. Это означает, что если пользователь поставил на охрану систему частично (ночной режим) и собирается покинуть дом, проходя через раздел на охране, ему не надо снимать всю систему с охраны. Путь выхода пользователя из дома должен проходить через зоны извещателей с задержкой или прохода, это должно быть задано при проектировании системы.

#### Для снятия системы с охраны с пульта:

- Введите код доступа или предъявите карту.

#### Работа с системой с уличной клавиатуры

Если система имеет уличную клавиатуру JA-80N или внешний считыватель JA-80N, они могут работать или как внутренний пульт или могут быть запрограммированы только на управление электрозамком (функция блокировки уличной клавиатуры), т.е. для управления системой должен использоваться внутренний пульт. Если блокировка уличной клавиатуры включена

- Постановка на охрану и снятие с охраны возможно только внутренними пультами JA-80F или JA-80E или брелком.
- Ввод кода доступа на уличной клавиатуре или предъявление карты уличному считывателю только открывает дверной замок.
- Если система на охране и дверь открывается уличной клавиатурой или считывателем, включается задержка на вход. В течение этой задержки, система должна быть снята с охраны внутренним пультом или брелком.

### 13.4. Режим пользователя

Вход в режим пользователя осуществляется вводом Мастер кода или предъявлением Мастер карты:

**\*0 MC**

где MC = мастер код (карта) – заводская установка 1234

#### В режиме пользователя возможно:

- Тестировать устройства (тревог не будет),
- Посмотреть, для каких пользователей запрограммированы карты/коды
- Исключать устройства (на один цикл постановки на охрану или на все время) - см. 13.4.2.
- Устанавливать время для часов – см. 12.45.
- Программировать расписание авто постановки/снятия – см. 12.42.

- Программировать номера телефонов для сообщений (см. 12.6).
- Для выхода из режима пользователя нажмите #.

#### 13.4.1. Просмотр пользователей запрограммированными кодами/картами

Просмотр пользователей 01 - 50 с запрограммированными кодами или картами:

1. Контрольная панель должна быть в режиме пользователя – если нет, введите \*0 Мастер код или карта (заводская установка: 1234), когда система вся снята с охраны.
2. Нажмите **5** (на дисплее будет “Codes 01: Code”),
3. Используя кнопки со стрелками, пролистайте все коды (01 50), символ А показывает, запрограммирован ли код, символ В показывает, запрограммирована ли карта.
4. Для выхода из режима просмотра нажмите кнопку #.
5. Для выхода из режима пользователя нажмите кнопку #.

Для изменения кода или карты используйте команду **\*6 MC пп NC** (см. 13.2).

Удобнее программировать коды с ПК через ПО Comlink.

#### 13.4.2. Исключение устройств

В режиме пользователя можно исключать устройства на один цикл охраны или постоянно:

1. Контрольная панель должна быть в режиме пользователя – если нет, введите \*0 Мастер код или карта (заводская установка: 1234), когда система вся снята с охраны.
2. Нажмите **1**, для входа в **меню исключения**.
3. Кнопками со стрелками выберите устройство.
4. Для **исключения** устройства используйте кнопки:

**2** для исключения на один цикл охраны (треугольник будет мигать)

**3** для постоянного исключения (треугольник включен)

**Для отмены исключения устройства** используйте те же кнопки (**2** или **3**). Кнопка **4** отменяет исключение всех устройств в системе.

5. Повторите шаги 3 и 4 для всех исключаемых устройств.

6. Нажмите кнопку **#** для выхода из режима исключения. Нажмите **#** для выхода из режима пользователя.

Если система с исключенными устройствами ставится на охрану, на пульте появляется текст исключения.

#### 13.4.3. Защита автомобиля

Система Oasis позволяет защищать автомобиль, припаркованный возле дома.

1. Если на автомобиле установлена сигнализация, к ее выходу можно подключить RC-85, зарегистрированный в свободный адрес контрольной панели. Тревога авто сигнализации будет индицироваться как тревога Паника (не зависит от режима охраны). Примечание: если авто сигнализация подтверждает постановку/снятие сигналами

на выход, это нужно выключить, во избежание ложных тревог.

2. Если на автомобиле нет сигнализации, в нем можно установить извещатели JA-85P или JA-85B. Их можно назначить разделу, т.е. разбитая система, где раздел А может быть для автомобиля, раздел В – для дома, без извещателей в разделе С. Коды и карты назначаются разделу С для доступа ко всей системе. Пользователь может ставить на охрану раздел А для защиты автомобиля и снимать раздел В для входа в дом. Для извещателей в автомобиле контроль связи должен быть выключен.

## 14. Управление и программирование с ПК

Системой Oasis можно управлять и программировать ее локально с ПК через ПО Comlink. Для подключения к контрольной панели используется интерфейс JA-80T или Bluetooth интерфейс JA80-BT.

ПО Comlink полезно установщику и пользователю. Доступ к функциям осуществляется по коду установщика или Мастер коду.

Если контрольная панель имеет коммуникатор, например JA-80Y (GSM/GPRS) или JA-80V (LAN/Телефонная линия),

то к системе можно получить доступ с ПК через Интернет. Для такого доступа нужно зарегистрироваться на [www.GSMLink.cz](http://www.GSMLink.cz)

## 15. Руководство для установщиков

1. Создайте план установки для надежной защиты здания.
2. Если заказчик требует изменений в конфигурации, особенно если требует уменьшения количества извещателей, попросите у него письменного подтверждения.
3. Выполняйте установку профессионально, надежно и всегда проверяйте работу системы после установки.
4. Очень важно обучить заказчика и всех пользователей работе и тестированию системы и проверить, насколько хорошо они поняли объяснения.
5. Подпишите у пользователя акт проверки системы, что она соответствует его спецификации и что пользователи поняли, как работать с системой.
6. Объясните важность регулярного технического тестирования системы и предложите обслуживание. Подробнее см. соответствующие стандарты EN.

## 16. Возможные неисправности и устранение

Неисправность	Возможные причины	Устранение
Контрольная панель не в режиме настроек после включения питания	Контрольная панель не в заводской установке.	Сбросьте панель на заводские установки.
Невозможно зарегистрировать беспроводные устройства в контрольную панель.	Неудачное расположение устройства, отключена антенна контрольной панели, неверно установлены батареи, контрольная панель не в режиме регистрации, устройство слишком близко к контрольной панели (должно быть не менее 2 метров).	Проверьте и устраните причину.
Пульт индицирует сбой	Нажмите кнопку ? для просмотра причины.	Действуйте, согласно выясненной причины сбоя.
Ложные тревоги объемных извещателей.	Движения животных (например, мышей) в защищаемой зоне, резкие изменения температуры, сильные потоки воздуха, движение нагретых объектов (например, занавески над радиатором).	Измените положение извещателя, установите для него сложные условия работы, используйте линзу для защиты от животных, запрограммируйте подтверждение тревоги вторым извещателем.
Беспроводный пульт не индицирует задержку на вход звуковыми сигналами.	Если пульт работает от батарей, он выключается через 20 секунд после последнего нажатия кнопки. Для индикации задержки на вход, пульт надо сначала включить.	Установите дверной контакт на входную дверь, подключите его к входу пульта. При открывании двери пульт будет включаться и давать сигнал на контрольную панель. Вы можете подать питание на пульт от адаптера питания или установить беспроводную сирену JA-80L для звуковой индикации задержки на вход.

## 17. Характеристики контрольной панели

Питание	230В / 50Гц, не более 0,1А, уровень II
Аккумулятор	12В, 1,3 или 2,6А*ч, средний срок службы 5 лет
Выход питания	постоянно, не более 0,4А, пиковая нагрузка 1А на 15 минут.
Количество беспроводных устройств	50
Количество проводных входов	2, с двойным оконечным резистором, программируемая реакция и назначение разделу
Выход на внешнюю сирену EW*	переключаемые контакты реле, не более 1А/60В
Выход на внутреннюю сирену IW*	подключение к общему проводу, не более 0,5А
Программируемые выходы*	PGX, PGY не более 0,1А, подключение к общему проводу, программируемые функции
Буфер памяти	255 последних событий, включая дату и время
Рабочая частота	868МГц
Уровень безопасности	2, согласно EN 50131-1, EN 50131-6, и EN 50131-5-3
Условия эксплуатации	II. Для помещений (-10 +40°C) - соответствие EN 50131-1
Радио передача	ETSI EN 300220
Электромагнитная совместимость	ETS 300683
Электробезопасность	EN 60950

\* Эти сигналы также передаются на модули приемников АС и УС.



Jablotron Ltd. заявляет, что JA-80K соответствует требованиям Directive 1999/5/EC Оригиналы сертификатов соответствия размещены на сайте [www.jablotron.com](http://www.jablotron.com), в разделе Техническая поддержка.



Примечание: Хотя изделие не содержит вредных для здоровья материалов, мы рекомендуем вернуть его производителю после использования.

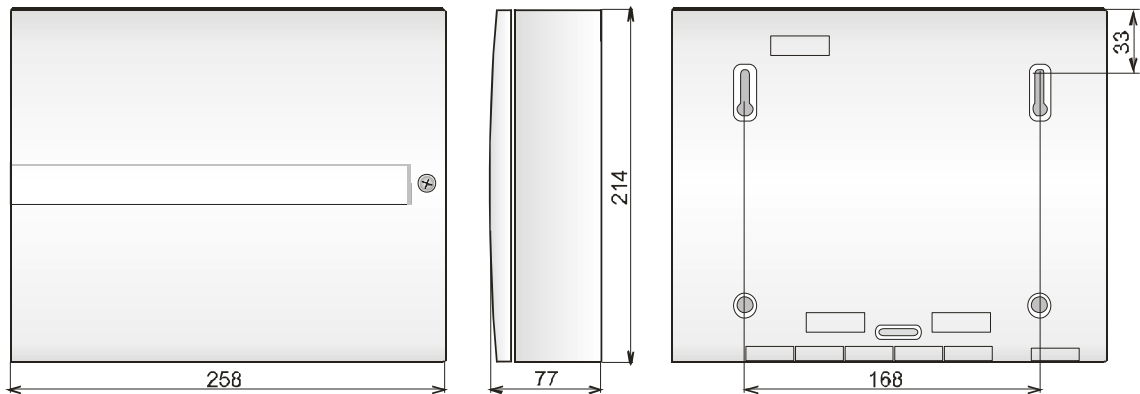

Размеры контрольной панели





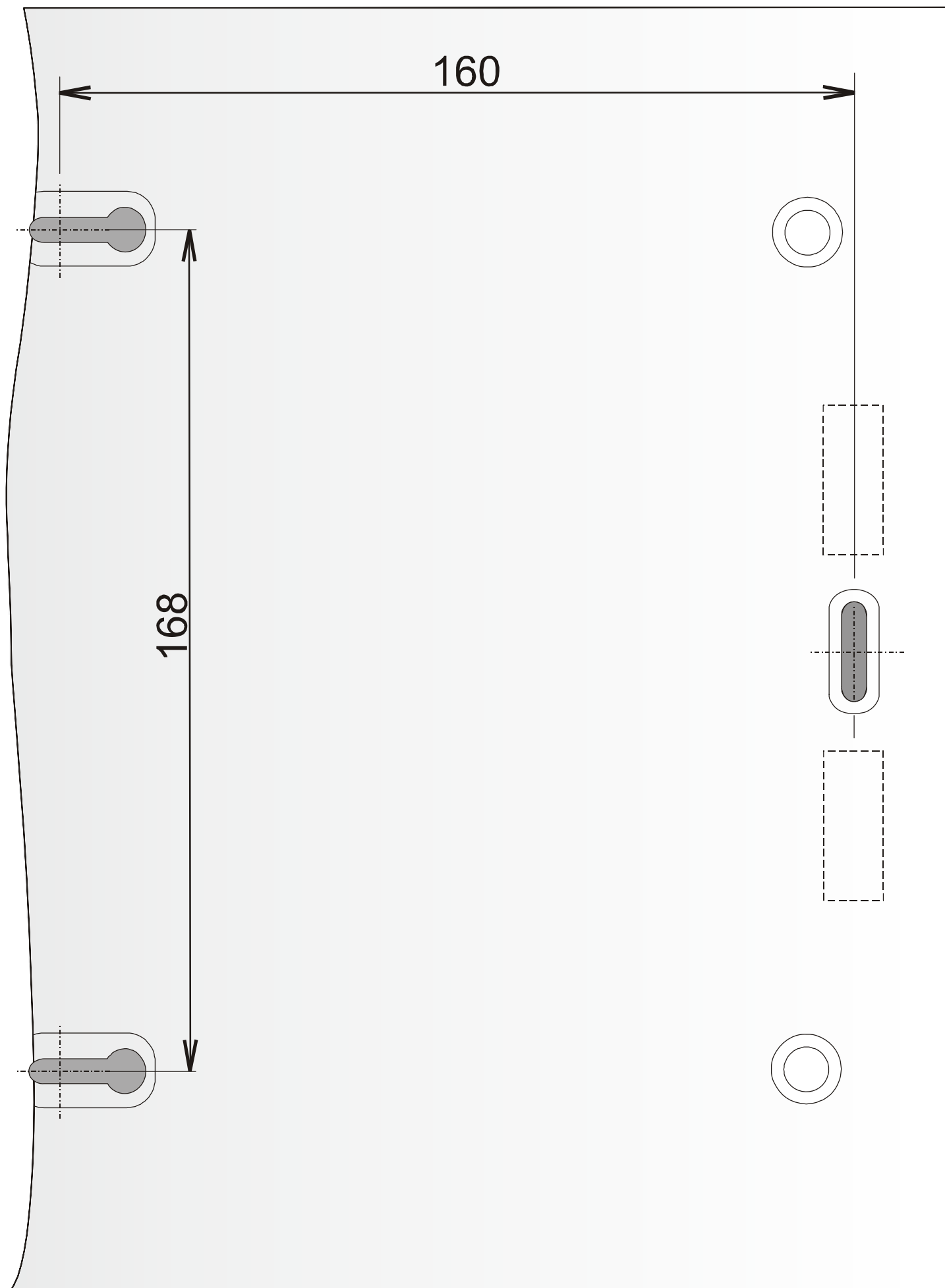

## По вопросам продаж и поддержки обращайтесь:

Архангельск (8182)63-90-72  
Астана +7(7172)727-132  
Белгород (4722)40-23-64  
Брянск (4832)59-03-52  
Владивосток (423)249-28-31  
Волгоград (844)278-03-48  
Вологда (8172)26-41-59  
Воронеж (473)204-51-73  
Екатеринбург (343)384-55-89  
Иваново (4932)77-34-06  
Ижевск (3412)26-03-58  
Казань (843)206-01-48

Калининград (4012)72-03-81  
Калуга (4842)92-23-67  
Кемерово (3842)65-04-62  
Киров (8332)68-02-04  
Краснодар (861)203-40-90  
Красноярск (391)204-63-61  
Курск (4712)77-13-04  
Липецк (4742)52-20-81  
Магнитогорск (3519)55-03-13  
Москва (495)268-04-70  
Мурманск (8152)59-64-93  
Набережные Челны (8552)20-53-41

Нижний Новгород (831)429-08-12  
Новокузнецк (3843)20-46-81  
Новосибирск (383)227-86-73  
Орел (4862)44-53-42  
Оренбург (3532)37-68-04  
Пенза (8412)22-31-16  
Пермь (342)205-81-47  
Ростов-на-Дону (863)308-18-15  
Рязань (4912)46-61-64  
Самара (846)206-03-16  
Санкт-Петербург (812)309-46-40  
Саратов (845)249-38-78

Смоленск (4812)29-41-54  
Сочи (862)225-72-31  
Ставрополь (8652)20-65-13  
Тверь (4822)63-31-35  
Томск (3822)98-41-53  
Тула (4872)74-02-29  
Тюмень (3452)66-21-18  
Ульяновск (8422)24-23-59  
Уфа (347)229-48-12  
Челябинск (351)202-03-61  
Череповец (8202)49-02-64  
Ярославль (4852)69-52-93

**сайт:** [www.jablotron.nt-rt.ru](http://www.jablotron.nt-rt.ru) || **эл. почта:** [jnb@nt-rt.ru](mailto:jnb@nt-rt.ru)

---